

# СИНГЛ-2

ДЕТСКИЕ  
МОЛОДЁЖНЫЕ









## СИНГЛ-2 ДЕТСКИЕ / МОЛОДЁЖНЫЕ

Сингл-2 - коллекция домашней мебели, созданная с учетом самых современных тенденций, с применением новейших технологий производства.

Предлагаемый ассортимент обеспечивает целостный дизайн интерьера и делает мебель подходящей под различные жилищные условия и возможности:

Широкий модельный и размерный ряд делает мебель адаптивной к различным планировочным решениям.

Множество вариантов декоров и поверхностей материалов изготовления, как гладких однотонных, так структурных древесных, задаёт уникальный характер интерьера.







# СОДЕРЖАНИЕ



ШКАФЫ ГЛУБОКИЕ

08



ТУМБЫ

42

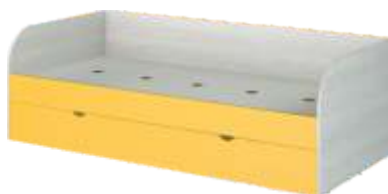

КРОВАТИ

78



ШКАФЫ С ВАРИАТИВНОЙ ГЛУБИНОЙ

18



ШКАФЫ ПОДВЕСНЫЕ

44



ТУМБЫ ПРИКРОВАТНЫЕ

90



ШКАФЫ С ПОЛКАМИ

26



ПОЛКИ

50



ПЕЛЕНАЛЬНЫЕ КРЫШКИ

94



СТЕЛЛАЖИ

32



СТОЛЫ ПИСЬМЕННЫЕ

60



ШКАФЫ ГЛУБОКИЕ БЕЗ РУЧЕК

98



# СОДЕРЖАНИЕ



ШКАФЫ С ВАРИАТИВНОЙ ГЛУБИНОЙ  
БЕЗ РУЧЕК

112



СТОЛЫ ПИСЬМЕННЫЕ БЕЗ РУЧЕК

134



ШКАФЫ С ПОЛКАМИ БЕЗ РУЧЕК

120



ФУРНИТУРА И КОМПЛЕКТУЮЩИЕ

140



КОМОДЫ БЕЗ РУЧЕК

126



МАТЕРИАЛЫ ИЗГОТОВЛЕНИЯ

142



ТУМБЫ ПРИКРОВАТНЫЕ БЕЗ РУЧЕК

130



ИНФОРМАЦИЯ ДЛЯ ЗАКАЗА

144

### 01. Шкаф низкий глубиной 600 мм с двумя распашными фасадами и со штангой. Тип 1. Высота 1736 мм

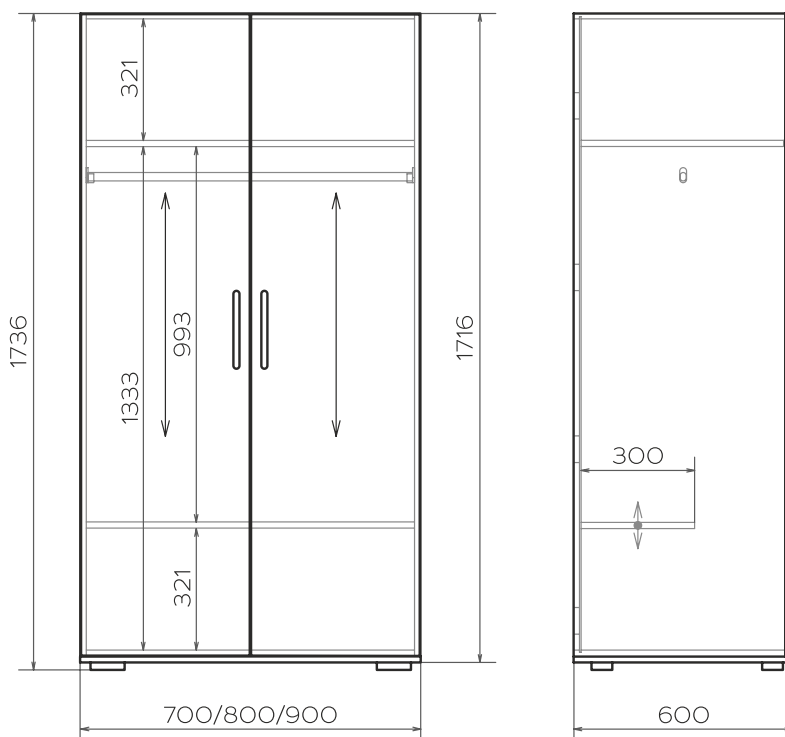

Условные обозначения:

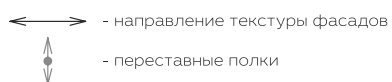

#### Размерный ряд (мм): Н-1736

ГЛУБИНА	ШИРИНА		
600	700	800	900

#### Фурнитура и комплектующие:

Ручки  
в ассортименте



См. стр. 140

Опоры  
регулируемые,  
Н-20+8, отделка  
матовый хром



Штанга овальная,  
отделка хром



Петли мягкого  
закрывания



Эксцентриковые  
стяжки + шканты



# ОПИСАНИЕ:

Артикул: MZ1.SCL.DD.O1



## Спецификация применяемых материалов:

	Толщ. (мм)	Кромка (мм)	
Корпус, полки	16	0,8	ЛДСП из ассортимента декоров корпуса
Фасады	16	0,8	ЛДСП из ассортимента декоров фасадов

## Переменные:

Декор корпуса  
(полки всегда в цвет корпуса)

Бежевый песок	Оникс серый	Дуб гладстоун табак
Белый премиум	Акация Лэйклэнд	Дуб гладстоун белый
Алебастр белый	Дрифтвуд	Гикори натуральный
Светло-серый	Дуб гладстоун серо-бежевый	

Декор фасадов

Бежевый песок	Оникс серый	Дуб гладстоун табак	Дуб Галифакс натуральный	Бургундский красный
Белый премиум	Акация Лэйклэнд	Дуб гладстоун белый	Жёлтый бриллиант	
Алебастр белый	Дрифтвуд	Гикори натуральный	Зелёный лайм	
Светло-серый	Дуб гладстоун серо-бежевый	Белое дерево	Оранжевый	

## 02. Шкаф низкий глубиной 600 мм с двумя распашными фасадами и со штангой. Тип 2. Высота 1736 мм

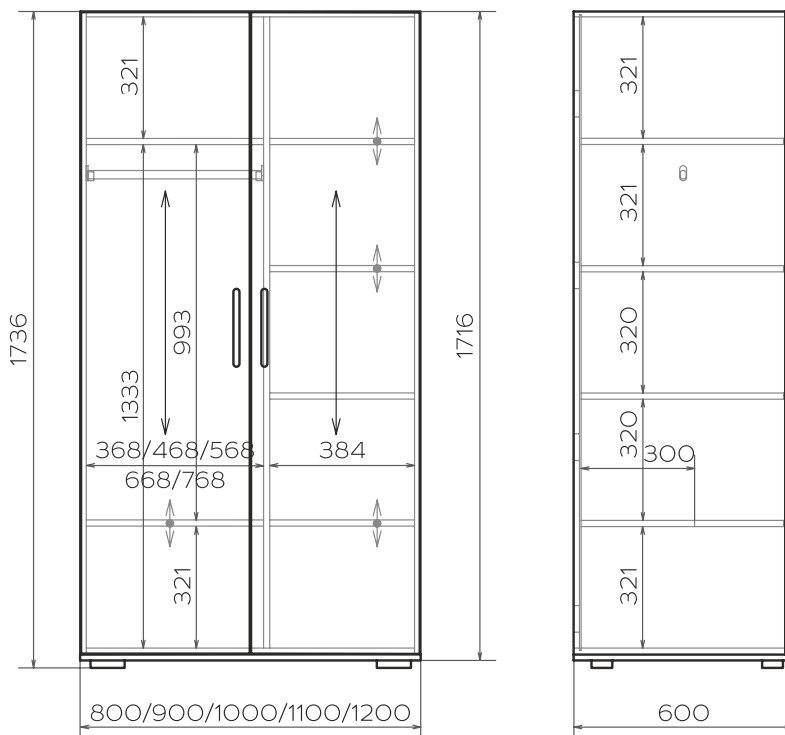

Условные обозначения:

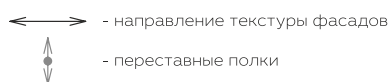

### Размерный ряд (мм): Н-1736

ГЛУБИНА	ШИРИНА				
600	800	900	1000	1100	1200
	●	●	●	●	●

### Фурнитура и комплектующие:

Ручки  
в ассортименте



См. стр. 140

Опоры  
регулируемые,  
Н-20+8, отделка  
матовый хром



Штанга овальная,  
отделка хром



Петли мягкого  
закрывания



Эксцентровые  
стяжки + шканты



# ОПИСАНИЕ:

Артикул: MZ1.SCLS.DD.O2.R



## Спецификация применяемых материалов:

	Толщ. (мм)	Кромка (мм)	
Корпус, полки	16	0,8	ЛДСП из ассортимента декоров корпуса
Фасады	16	0,8	ЛДСП из ассортимента декоров фасадов

## Переменные:

Декор корпуса  
(полки всегда в цвет корпуса)

Бежевый песок	Оникс серый	Дуб гладстоун табак
Белый премиум	Акация Лэйклэнд	Дуб гладстоун белый
Алебастр белый	Дрифтвуд	Гикори натуральный
Светло-серый	Дуб гладстоун серо-бежевый	

Декор фасадов

Бежевый песок	Оникс серый	Дуб гладстоун табак	Дуб Галифакс натуральный	Бургундский красный
Белый премиум	Акация Лэйклэнд	Дуб гладстоун белый	Жёлтый бриллиант	
Алебастр белый	Дрифтвуд	Гикори натуральный	Зелёный лайм	
Светло-серый	Дуб гладстоун серо-бежевый	Белое дерево	Оранжевый	

О3. Шкаф низкий глубиной 600 мм с двумя распашными фасадами, со штангой и ящиками. Высота 1736 мм



Условные обозначения:

↔ - направление текстуры фасадов

Размерный ряд (мм): Н-1736

ГЛУБИНА	ШИРИНА		
600	700	800	900
	●	●	●

Фурнитура и комплектующие:

Ручки в ассортименте



См. стр. 140

Опоры регулируемые, Н-20+8, отделка матовый хром



Штанга овальная, отделка хром



Направляющие для ящиков роликовые, отделка белый



Петли мягкого закрывания



# ОПИСАНИЕ:

Артикул: MZ1.SCLD2.DD.OO



## Спецификация применяемых материалов:

	Толщ. (мм)	Кромка (мм)	
Корпус, полки	16	0,8	ЛДСП из ассортимента декоров корпуса
Фасады	16	0,8	ЛДСП из ассортимента декоров фасадов
Каркас ящиков	16	0,8	Белый премиум W1000 ST9

## Переменные:

Декор корпуса  
(полки всегда в цвет корпуса)





Декор фасадов

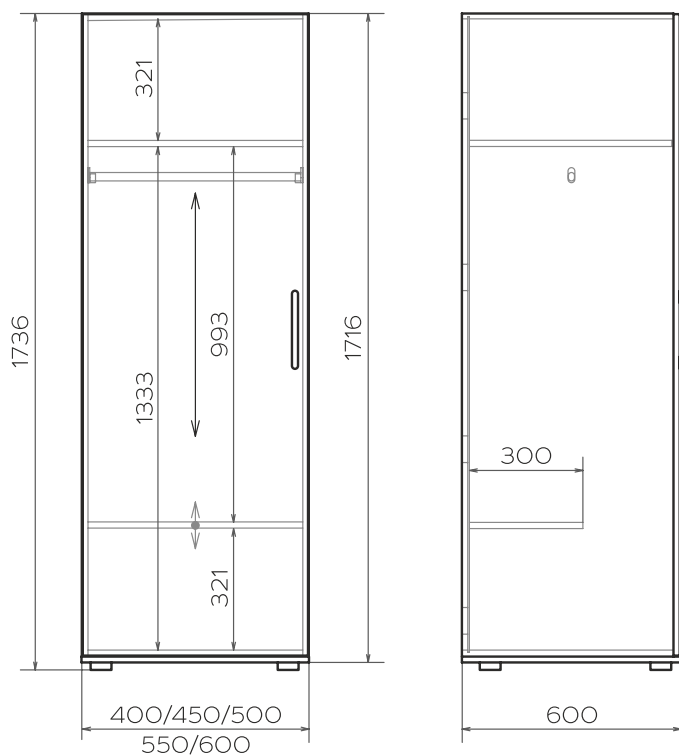

04. Шкаф низкий глубиной 600 мм с одним распашным фасадом и штангой. Высота 1736 мм



Условные обозначения:

-  - направление текстуры фасадов
-  - переставные полки

Размерный ряд (мм): Н-1736

ГЛУБИНА	ШИРИНА				
600	400	450	500	550	600
	●	●	●	●	●

Фурнитура и комплектующие:

Ручки в ассортименте



См. стр. 140

Опоры регулируемые, Н-20+8, отделка матовый хром



Штанга овальная, отделка хром



Петли мягкого закрывания



Эксцентриковые стяжки + шканты





## ОПИСАНИЕ:

Артикул: MZ1.SCL.D.O1.L - с левым открыванием  
MZ1.SCL.D.O1.R - с правым открыванием

\* На изображениях шкаф с левым открыванием



### Спецификация применяемых материалов:

	Толщ. (мм)	Кромка (мм)	
Корпус, полки	16	0,8	ЛДСП из ассортимента декоров корпуса
Фасад	16	0,8	ЛДСП из ассортимента декоров фасадов

### Переменные:

Декор корпуса  
(полки всегда в цвет корпуса)



Декор фасадов



### 05. Шкаф низкий глубиной 600 мм с одним распашным фасадом и ящиками. Высота 1736 мм



Условные обозначения:

↔ - направление текстуры фасадов

#### Размерный ряд (мм): Н-1736

ГЛУБИНА	ШИРИНА				
600	400	450	500	550	600
	●	●	●	●	●

#### Фурнитура и комплектующие:

Ручки  
в ассортименте



См. стр. 140

Опоры  
регулируемые,  
Н-20+8, отделка  
матовый хром



Штанга овальная,  
отделка хром



Направляющие  
для ящиков  
роликовые,  
отделка белый



Петли мягкого  
закрывания



## ОПИСАНИЕ:

Артикул: **MZ1.SCLD2.D.OO.L** - с левым открыванием  
**MZ1.SCLD2.D.OO.R** - с правым открыванием

\* На изображениях шкаф с левым открыванием



### Спецификация применяемых материалов:

	Толщ. (мм)	Кромка (мм)	
Корпус, полки	16	0,8	ЛДСП из ассортимента декоров корпуса
Фасады	16	0,8	ЛДСП из ассортимента декоров фасадов
Каркас ящиков	16	0,8	Белый премиум W1000 ST9

### Переменные:

Декор корпуса  
(полки всегда в цвет корпуса)



Декор фасадов



Об. Шкаф низкий с вариативной глубиной с двумя распашными фасадами. Высота 1736 мм

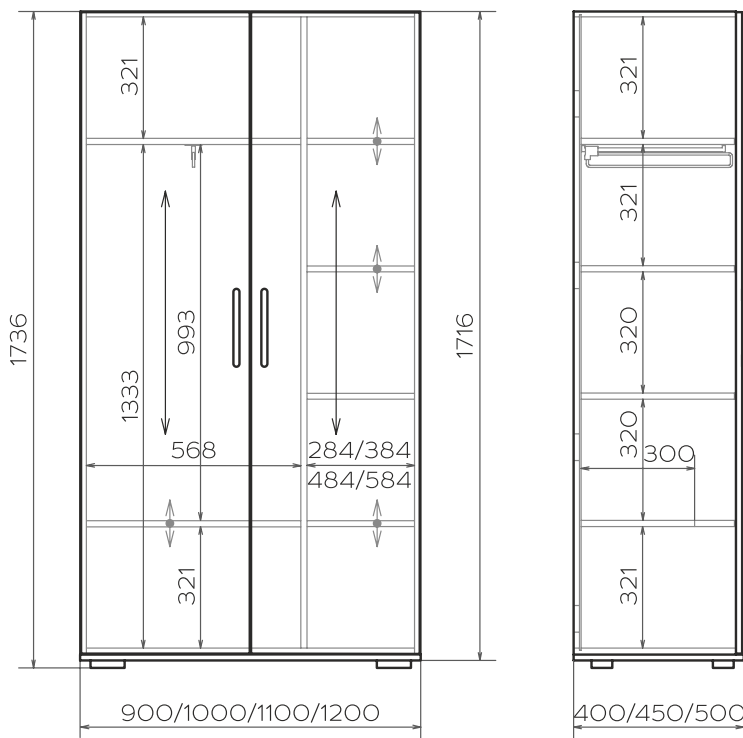

Условные обозначения:

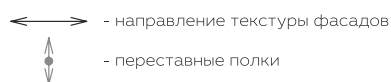

Размерный ряд (мм): Н-1736

ГЛУБИНА	ШИРИНА			
	900	1000	1100	1200
400	●	●	●	●
450	●	●	●	●
500	●	●	●	●

Фурнитура и комплектующие:

Ручки в ассортименте



См. стр. 140

Опоры регулируемые, Н-20+8, отделка матовый хром



Штанги выдвижные, отделка никель



Петли мягкого закрывания



Эксцентриковые стяжки + шканты



# ОПИСАНИЕ:

Артикул: MZ1.SCLS.DD.O2.R



## Спецификация применяемых материалов:

	Толщ. (мм)	Кромка (мм)	
Корпус, полки	16	0,8	ЛДСП из ассортимента декоров корпуса
Фасады	16	0,8	ЛДСП из ассортимента декоров фасадов

## Переменные:

Декор корпуса  
(полки всегда в цвет корпуса)

Бежевый песок	Оникс серый	Дуб гладстоун табак
Белый премиум	Акация Лэйклэнд	Дуб гладстоун белый
Алебастр белый	Дрифтвуд	Гикори натуральный
Светло-серый	Дуб гладстоун серо-бежевый	

Декор фасадов

Бежевый песок	Оникс серый	Дуб гладстоун табак	Дуб Галифакс натуральный	Бургундский красный
Белый премиум	Акация Лэйклэнд	Дуб гладстоун белый	Жёлтый бриллиант	
Алебастр белый	Дрифтвуд	Гикори натуральный	Зелёный лайм	
Светло-серый	Дуб гладстоун серо-бежевый	Белое дерево	Оранжевый	

07. Шкаф низкий с вариативной глубиной с двумя распашными фасадами и ящиками. Высота 1736 мм

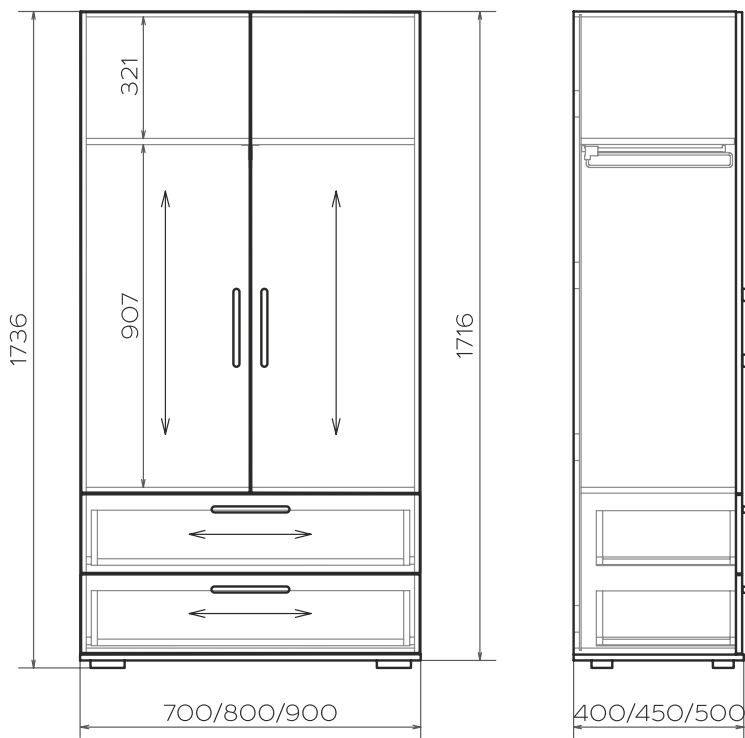

Условные обозначения:

↔ - направление текстуры фасадов

Размерный ряд (мм): Н-1736

ГЛУБИНА	ШИРИНА		
	700	800	900
400	●	●	●
450	●	●	●
500	●	●	●

Фурнитура и комплектующие:

Ручки в ассортименте



См. стр. 140

Опоры регулируемые, Н-20+8, отделка матовый хром



Штанги выдвижные, отделка никель



Направляющие для ящиков роликовые, отделка белый



Петли мягкого закрывания



# ОПИСАНИЕ:

Артикул: MZ1.SCLD2.DD.OO



## Спецификация применяемых материалов:

	Толщ. (мм)	Кромка (мм)	
Корпус, полки	16	0,8	ЛДСП из ассортимента декоров корпуса
Фасады	16	0,8	ЛДСП из ассортимента декоров фасадов
Каркас ящиков	16	0,8	Белый премиум W1000 ST9

## Переменные:

Декор корпуса  
(полки всегда в цвет корпуса)





Декор фасадов

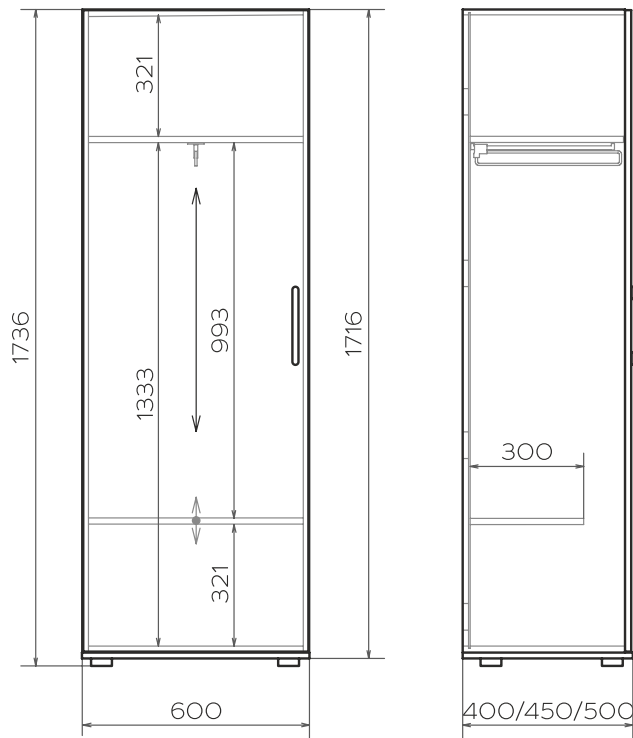

08. Шкаф низкий с вариативной глубиной с одним распашным фасадом.  
Высота 1736 мм



Условные обозначения:

-  - направление текстуры фасадов
-  - переставные полки

Размерный ряд (мм): Н-1736

ГЛУБИНА	ШИРИНА
400	600
450	
500	

Фурнитура и комплектующие:

Ручки  
в ассортименте



См. стр. 140

Опоры  
регулируемые,  
Н-20+8, отделка  
матовый хром



Штанги  
выдвижные,  
отделка никель



Петли мягкого  
закрывания



Эксцентриковые  
стяжки + шканты





## ОПИСАНИЕ:

Артикул: **MZ1.SCL.D.01.L** - с левым открыванием  
**MZ1.SCL.D.01.R** - с правым открыванием

\* На изображениях шкаф с левым открыванием



### Спецификация применяемых материалов:

	Толщ. (мм)	Кромка (мм)	
Корпус, полки	16	0,8	ЛДСП из ассортимента декоров корпуса
Фасад	16	0,8	ЛДСП из ассортимента декоров фасадов

### Переменные:

Декор корпуса  
(полки всегда в цвет корпуса)



Декор фасадов



09. Шкаф низкий с вариативной глубиной с одним распашным фасадом и ящиками. Высота 1736 мм

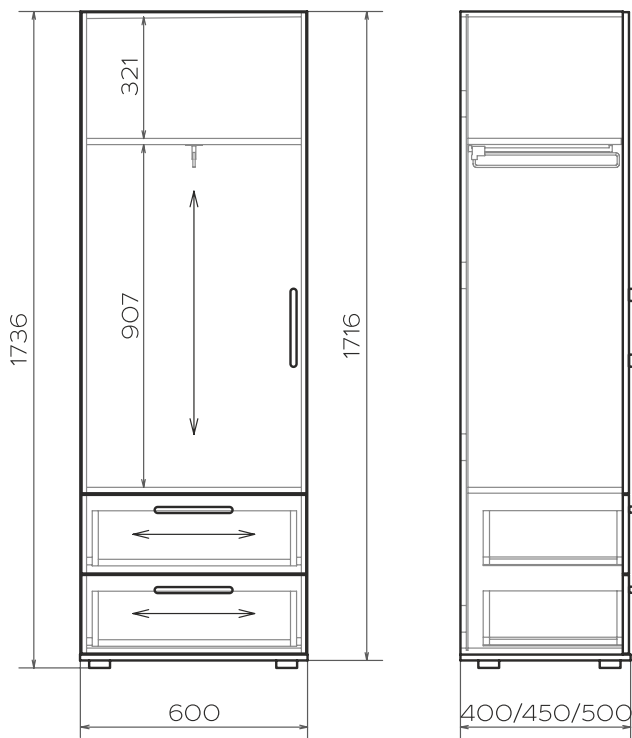

Условные обозначения:

↔ - направление текстуры фасадов

Размерный ряд (мм): Н-1736

ГЛУБИНА	ШИРИНА				
400	600	●			
450		●			
500		●			

Фурнитура и комплектующие:

Ручки в ассортименте



См. стр. 140

Опоры регулируемые, Н-20+8, отделка матовый хром



Штанги выдвижные, отделка никель



Направляющие для ящиков роликовые, отделка белый



Петли мягкого закрывания



## ОПИСАНИЕ:

Артикул: **MZ1.SCLD2.D.OO.L** - с левым открыванием  
**MZ1.SCLD2.D.OO.R** - с правым открыванием

\* На изображениях шкаф с левым открыванием



### Спецификация применяемых материалов:

	Толщ. (мм)	Кромка (мм)	
Корпус, полки	16	0,8	ЛДСП из ассортимента декоров корпуса
Фасады	16	0,8	ЛДСП из ассортимента декоров фасадов
Каркас ящиков	16	0,8	Белый премиум W1000 ST9

### Переменные:

Декор корпуса  
(полки всегда в цвет корпуса)



Декор фасадов



### 10. Шкаф низкий с двумя распашными фасадами и полками. Высота 1736 мм

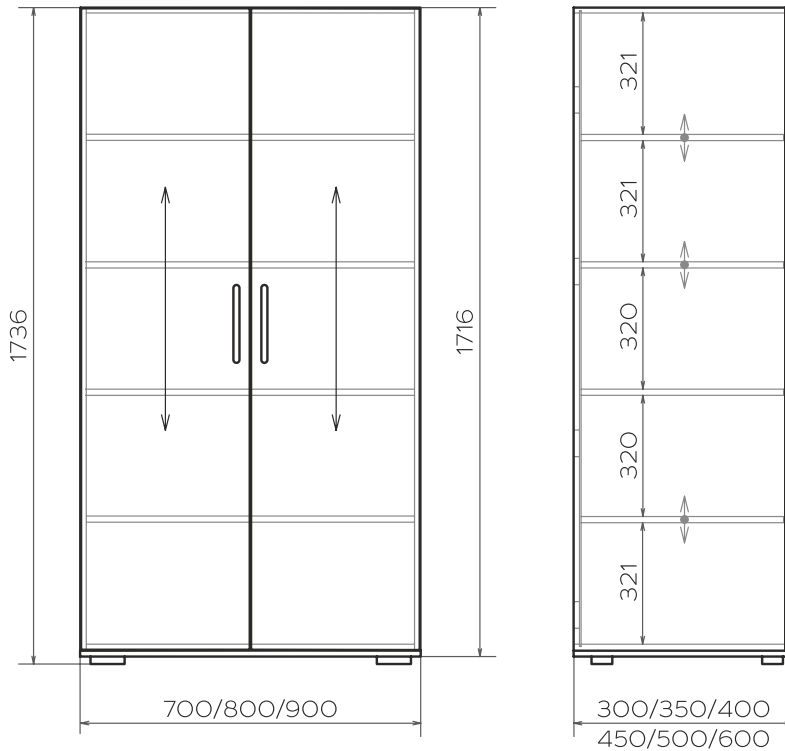

Условные обозначения:

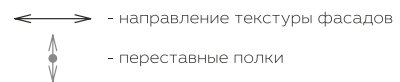

#### Размерный ряд (мм): Н-1736

ГЛУБИНА	ШИРИНА		
	700	800	900
300	●	●	●
350	●	●	●
400	●	●	●
450	●	●	●
500	●	●	●
600	●	●	●

#### Фурнитура и комплектующие:

Ручки  
в ассортименте



См. стр. 140

Опоры  
регулируемые,  
Н-20+8, отделка  
матовый хром



Петли мягкого  
закрывания



Эксцентриковые  
стяжки + шканты



# ОПИСАНИЕ:

Артикул: MZ1.S.DD



## Спецификация применяемых материалов:

	Толщ. (мм)	Кромка (мм)	
Корпус, полки	16	0,8	ЛДСП из ассортимента декоров корпуса
Фасады	16	0,8	ЛДСП из ассортимента декоров фасадов

## Переменные:

Декор корпуса  
(полки всегда в цвет корпуса)

Бежевый песок	Оникс серый	Дуб гладстоун табак
Белый премиум	Акация Лэйклэнд	Дуб гладстоун белый
Алебастр белый	Дрифтвуд	Гикори натуральный
Светло-серый	Дуб гладстоун серо-бежевый	

Декор фасадов

Бежевый песок	Оникс серый	Дуб гладстоун табак	Дуб Галифакс натуральный	Бургундский красный
Белый премиум	Акация Лэйклэнд	Дуб гладстоун белый	Жёлтый бриллиант	
Алебастр белый	Дрифтвуд	Гикори натуральный	Зелёный лайм	
Светло-серый	Дуб гладстоун серо-бежевый	Белое дерево	Оранжевый	

### 11. Шкаф низкий с одним распашным фасадом и полками. Высота 1736 мм

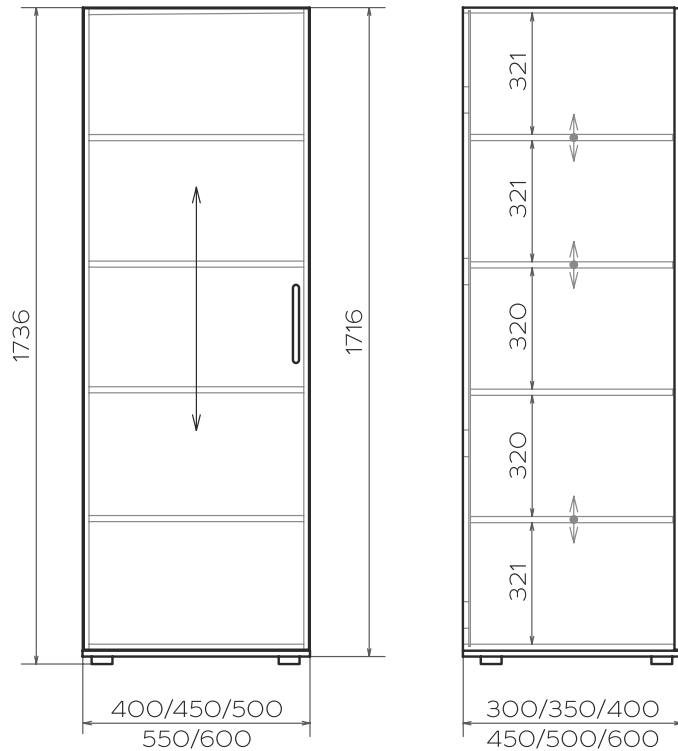

Условные обозначения:

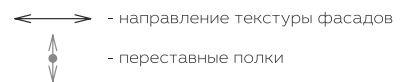

#### Размерный ряд (мм): Н-1736

ГЛУБИНА	ШИРИНА					
	400	450	500	550	600	
300	●	●	●	●	●	
350	●	●	●	●	●	
400	●	●	●	●	●	
450	●	●	●	●	●	
500	●	●	●	●	●	
600	●	●	●	●	●	

#### Фурнитура и комплектующие:

Ручки  
в ассортименте



См. стр. 140

Опоры  
регулируемые,  
Н-20+8, отделка  
матовый хром



Петли мягкого  
закрывания



Эксцентриковые  
стяжки + шканты



## ОПИСАНИЕ:

Артикул: **MZ1.S.D.O1.L** - с левым открыванием  
**MZ1.S.D.O1.R** - с правым открыванием

\* На изображениях шкаф с левым открыванием



### Спецификация применяемых материалов:

	Толщ. (мм)	Кромка (мм)	
Корпус, полки	16	0,8	ЛДСП из ассортимента декоров корпуса
Фасад	16	0,8	ЛДСП из ассортимента декоров фасадов

### Переменные:

Декор корпуса  
(полки всегда в цвет корпуса)



Декор фасадов



12. Шкаф низкий с одним распашным фасадом и полками.  
Высота 1396 мм

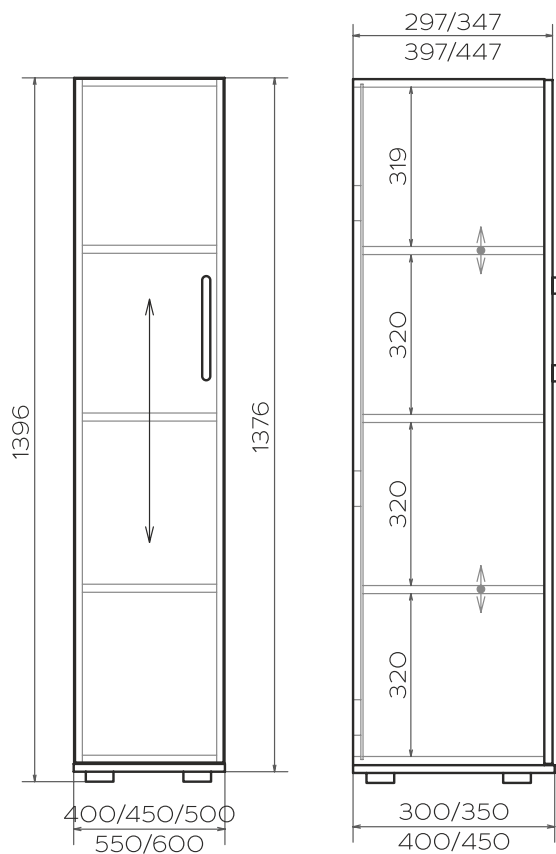

Условные обозначения:

- направление текстуры фасадов
- переставные полки

Размерный ряд (мм): Н-1396

ГЛУБИНА	ШИРИНА					
	400	450	500	550	600	
300	●	●	●	●	●	
350	●	●	●	●	●	
400	●	●	●	●	●	
450	●	●	●	●	●	

Фурнитура и комплектующие:

Ручки  
в ассортименте



См. стр. 140

Опоры  
регулируемые,  
Н-20+8, отделка  
матовый хром



Петли мягкого  
закрывания



Эксцентриковые  
стяжки + шканты





## ОПИСАНИЕ:

Артикул: **MZ1.S.D.O2.L** - с левым открыванием  
**MZ1.S.D.O2.R** - с правым открыванием

\* На изображениях шкаф с левым открыванием



### Спецификация применяемых материалов:

	Толщ. (мм)	Кромка (мм)	
Корпус, полки	16	0,8	ЛДСП из ассортимента декоров корпуса
Фасад	16	0,8	ЛДСП из ассортимента декоров фасадов

### Переменные:

Декор корпуса  
(полки всегда в цвет корпуса)



Декор фасадов



13. Стеллаж с полками. Высота 2076 мм

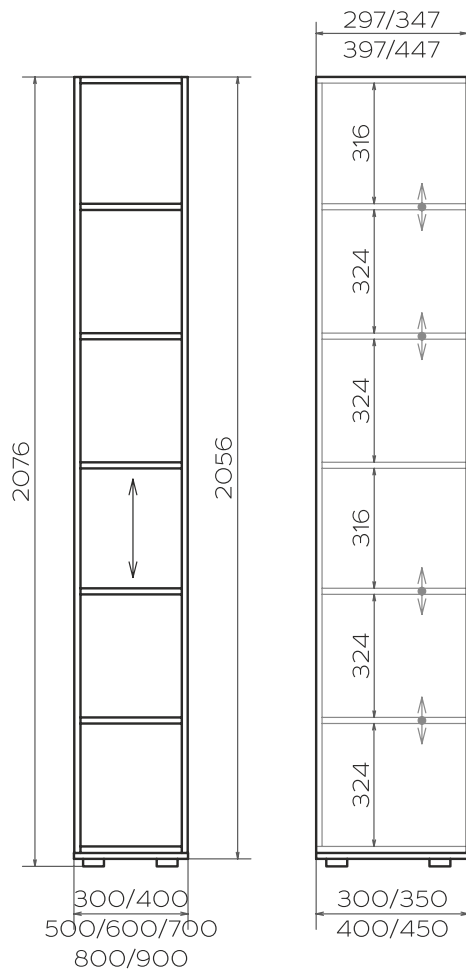

Условные обозначения:

- направление текстуры задней стенки
- переставные полки

Размерный ряд (мм): Н-2076

ГЛУБИНА	ШИРИНА						
	300	400	500	600	700	800	900
300	●	●	●	●	●	●	●
350	●	●	●	●	●	●	●
400	●	●	●	●	●	●	●
450	●	●	●	●	●	●	●

Фурнитура и комплектующие:

Опоры регулируемые, Н-20+8, отделка матовый хром



Эксцентриковые стяжки + шканты



# ОПИСАНИЕ:

Артикул: MZ1.SO.01



## Спецификация применяемых материалов:

	Толщ. (мм)	Кромка (мм)	
Корпус, полки	16	0,8	ЛДСП из ассортимента декоров корпуса
Задняя стенка	16	0,8	ЛДСП из ассортимента декоров корпуса

## Переменные:

Декор корпуса, задней стенки  
(полки всегда в цвет корпуса)



Бежевый песок



Оникс серый



Дуб гладстоун  
табак



Зелёный лайм

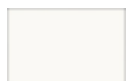

Белый премиум



Акация  
Лэйклэнд



Дуб гладстоун  
белый



Оранжевый



Алебастр  
белый



Дрифтвуд



Гикори  
натуральный



Бургундский  
красный



Светло-серый



Дуб гладстоун  
серо-бежевый



Жёлтый  
бриллиант

14. Стеллаж низкий с полками. Высота 1736 мм

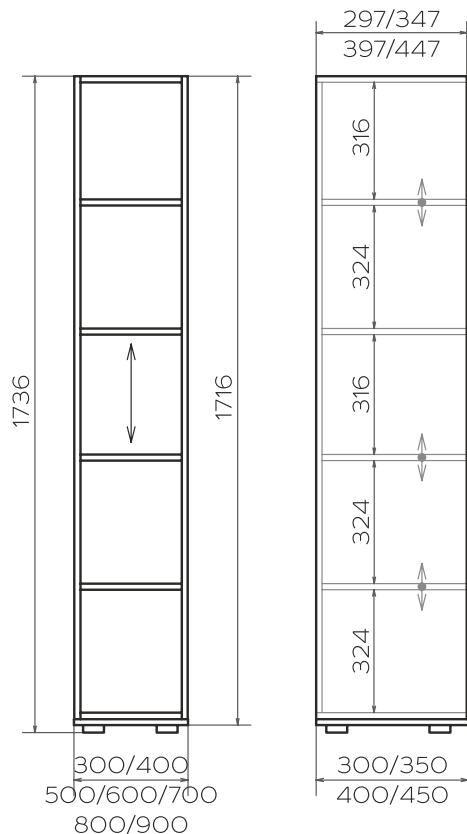

Условные обозначения:

- направление текстуры задней стенки
- переставные полки

Размерный ряд (мм): Н-1736

ГЛУБИНА	ШИРИНА						
	300	400	500	600	700	800	900
300	●	●	●	●	●	●	●
350	●	●	●	●	●	●	●
400	●	●	●	●	●	●	●
450	●	●	●	●	●	●	●

Фурнитура и комплектующие:

Опоры регулируемые, Н-20+8, отделка матовый хром



Эксцентриковые стяжки + шканты



# ОПИСАНИЕ:

Артикул: MZ1.SO.01



## Спецификация применяемых материалов:

	Толщ. (мм)	Кромка (мм)	
Корпус, полки	16	0,8	ЛДСП из ассортимента декоров корпуса
Задняя стенка	16	0,8	ЛДСП из ассортимента декоров корпуса

## Переменные:

Декор корпуса, задней стенки  
(полки всегда в цвет корпуса)

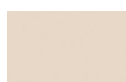

Бежевый песок



Оникс серый



Дуб гладстоун  
табак



Зелёный лайм

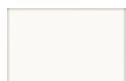

Белый премиум



Акация  
Лэйклэнд



Дуб гладстоун  
белый



Оранжевый

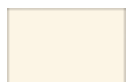

Алебастр  
белый



Дрифтвуд



Гикори  
натуральный



Бургундский  
красный



Светло-серый



Дуб гладстоун  
серо-бежевый



Жёлтый  
бриллиант

## 15. Стеллаж низкий с полками. Высота 1396 мм

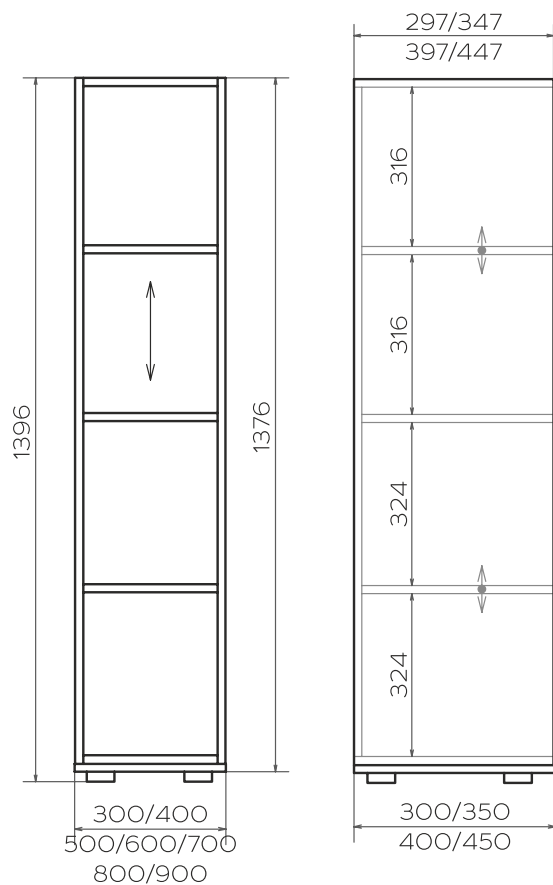

Условные обозначения:

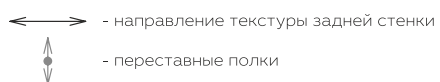

## Размерный ряд (мм): Н-1396

ГЛУБИНА	ШИРИНА						
	300	400	500	600	700	800	900
300	●	●	●	●	●	●	●
350	●	●	●	●	●	●	●
400	●	●	●	●	●	●	●
450	●	●	●	●	●	●	●

## Фурнитура и комплектующие:

Опоры регулируемые, Н-20+8, отделка матовый хром



Эксцентриковые стяжки + шканты



# ОПИСАНИЕ:

Артикул: MZ1.SO.01



## Спецификация применяемых материалов:

	Толщ. (мм)	Кромка (мм)	
Корпус, полки	16	0,8	ЛДСП из ассортимента декоров корпуса
Задняя стенка	16	0,8	ЛДСП из ассортимента декоров корпуса

## Переменные:

Декор корпуса, задней стенки  
(полки всегда в цвет корпуса)



Бежевый песок



Оникс серый



Дуб гладстоун  
табак



Зелёный лайм

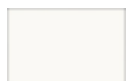

Белый премиум



Акация  
Лэйклэнд



Дуб гладстоун  
белый



Оранжевый

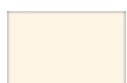

Алебастр  
белый



Дрифтвуд



Гикори  
натуральный



Бургундский  
красный



Светло-серый



Дуб гладстоун  
серо-бежевый

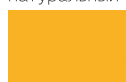

Жёлтый  
бриллиант

16. Стеллаж низкий с декоративными перегородками, полками. Тип 1.  
Высота 1396 мм

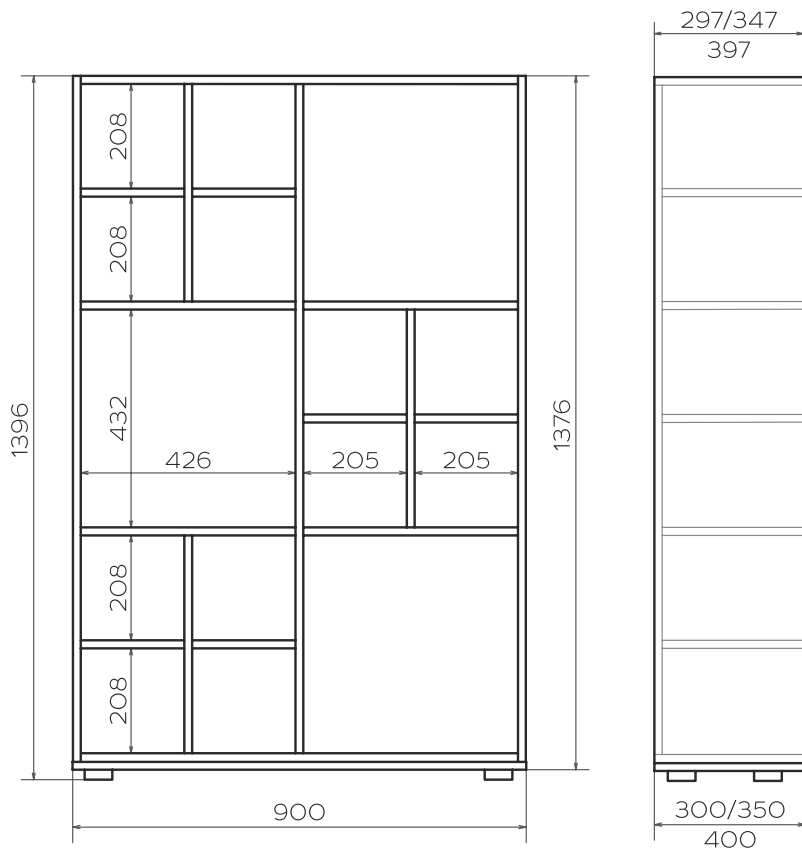

Размерный ряд (мм): Н-1396

ГЛУБИНА	ШИРИНА				
300	900	●			
350		●			
400		●			

Фурнитура и комплектующие:

Опоры регулируемые, Н-20+8, отделка матовый хром



Эксцентриковые стяжки + шканты





# ОПИСАНИЕ:

Артикул: MZ1.BO.DIV.00



## Спецификация применяемых материалов:

	Толщ. (мм)	Кромка (мм)	
Корпус, полки	16	0,8	ЛДСП из ассортимента декоров корпуса
Дек. полки, перегород.	16	0,8	ЛДСП из ассортимента дек. полок, перегородок

## Переменные:

Декор корпуса  
(полки всегда в цвет корпуса)



Декор декоративных полок, перегородок



17. Стеллаж низкий с декоративными перегородкой, полками. Тип 2.  
Высота 1396 мм

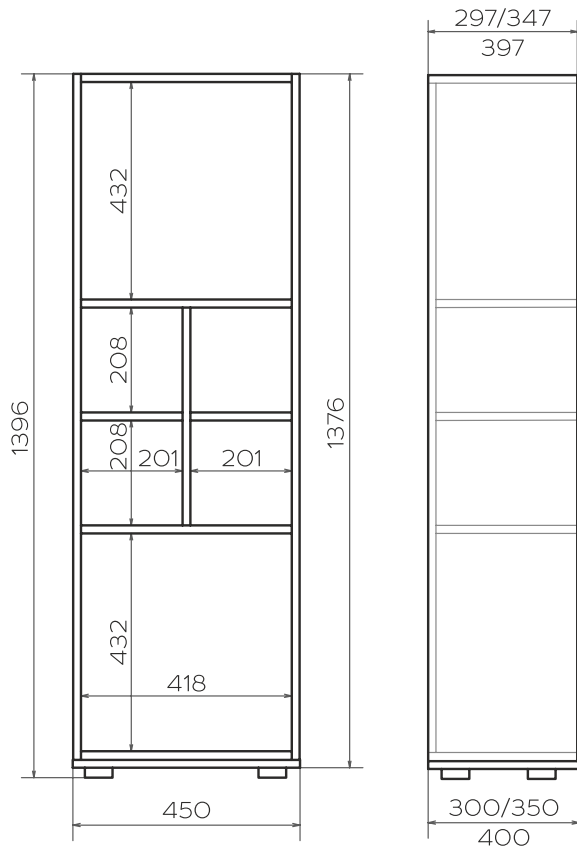

Размерный ряд (мм): Н-1396

ГЛУБИНА	ШИРИНА				
300	450	●			
350		●			
400		●			

Фурнитура и комплектующие:

Опоры регулируемые, Н-20+8, отделка матовый хром



Эксцентриковые стяжки + шканты



# ОПИСАНИЕ:

Артикул: MZ1.BO.DIV.O4



## Спецификация применяемых материалов:

	Толщ. (мм)	Кромка (мм)	
Корпус, полки	16	0,8	ЛДСП из ассортимента декоров корпуса
Дек. полки, перегород.	16	0,8	ЛДСП из ассортимента дек. полок, перегородок

## Переменные:

Декор корпуса  
(полки всегда в цвет корпуса)



Декор декоративных полок, перегородок



18. Тумба с двумя распашными фасадами и декоративной нишей

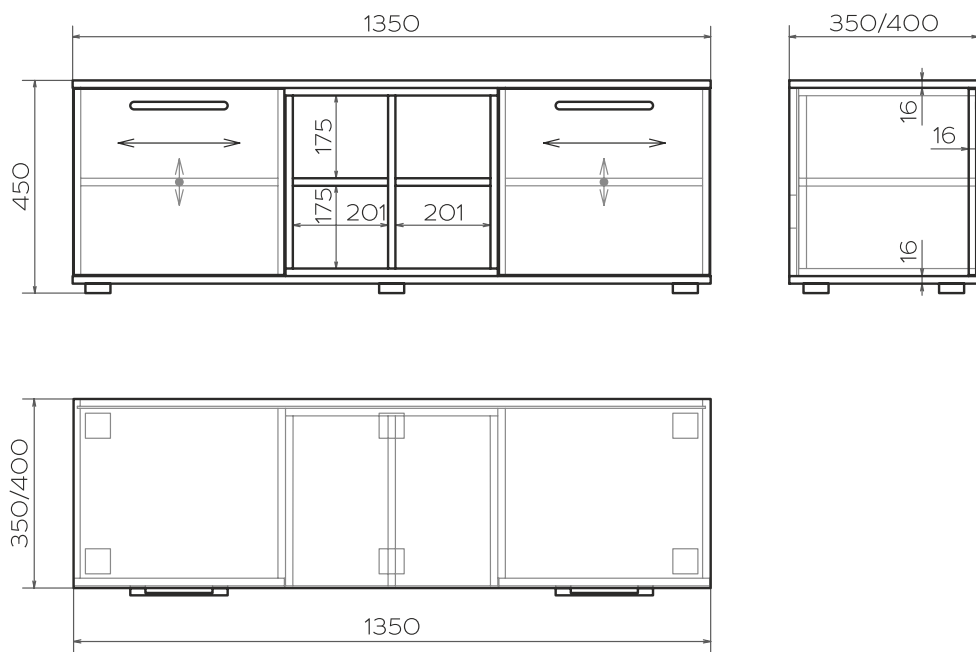

Условные обозначения:

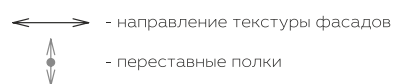

Размерный ряд (мм): Н-450

ГЛУБИНА	ШИРИНА				
350	1350	●			
400		●			

Фурнитура и комплектующие:

Ручки  
в ассортименте



См. стр. 140

Опоры  
регулируемые,  
Н-20+8, отделка  
матовый хром



Петли мягкого  
закрывания



Эксцентриковые  
стяжки + шканты



# ОПИСАНИЕ:

Артикул: MZ1.TLS.OO



## Спецификация применяемых материалов:

	Толщ. (мм)	Кромка (мм)	
Корпус, полки	16	0,8	ЛДСП из ассортимента декоров корпуса
Декоративная ниша	16	0,8	ЛДСП из ассортимента декоров фасадов
Фасады	16	0,8	ЛДСП из ассортимента декоров фасадов

## Переменные:

Декор корпуса  
(полки всегда в цвет корпуса)

Бежевый песок	Оникс серый	Дуб гладстоун табак
Белый премиум	Акация Лэйклэнд	Дуб гладстоун белый
Алебастр белый	Дрифтвуд	Гикори натуральный
Светло-серый	Дуб гладстоун серо-бежевый	

Декор фасадов, декоративной ниши\*

Бежевый песок	Оникс серый	Дуб гладстоун табак	Дуб Галифакс натуральный*	Бургундский красный
Белый премиум	Акация Лэйклэнд	Дуб гладстоун белый	Жёлтый бриллиант	
Алебастр белый	Дрифтвуд	Гикори натуральный	Зелёный лайм	
Светло-серый	Дуб гладстоун серо-бежевый	Белое дерево*	Оранжевый	

\* - Декоративная ниша изготавливается во всех декорах, кроме «Белое дерево» и «Дуб Галифакс натуральный»

19. Шкаф подвесной с двумя полками. Высота 1020 мм

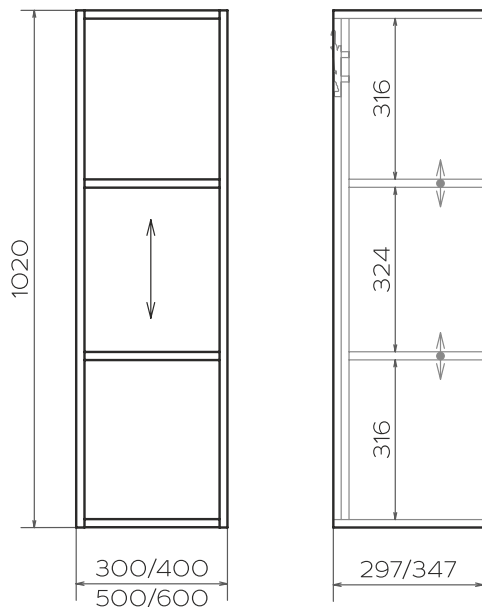

Условные обозначения:

- направление текстуры задней стенки
- переставные полки

Размерный ряд (мм): Н-1020

ГЛУБИНА	ШИРИНА			
	300	400	500	600
297	●	●	●	●
347	●	●	●	●

Фурнитура и комплектующие:

Подвесы скрытые, материал металл



Эксцентриковые стяжки + шканты



# ОПИСАНИЕ:

Артикул: MZ1.WO.01



## Спецификация применяемых материалов:

	Толщ. (мм)	Кромка (мм)	
Корпус, полки	16	0,8	ЛДСП из ассортимента декоров корпуса
Задняя стенка	16	0,8	ЛДСП из ассортимента декоров корпуса

## Переменные:

Декор корпуса, задней стенки  
(полки всегда в цвет корпуса)



Бежевый песок



Оникс серый



Дуб гладстоун  
табак



Зелёный лайм

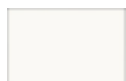

Белый премиум



Акация  
Лэйклэнд



Дуб гладстоун  
белый



Оранжевый

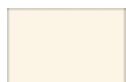

Алебастр  
белый



Дрифтвуд



Гикори  
натуральный



Бургундский  
красный



Светло-серый



Дуб гладстоун  
серо-бежевый



Жёлтый  
бриллиант

## 20. Шкаф подвесной с одной полкой. Высота 680 мм

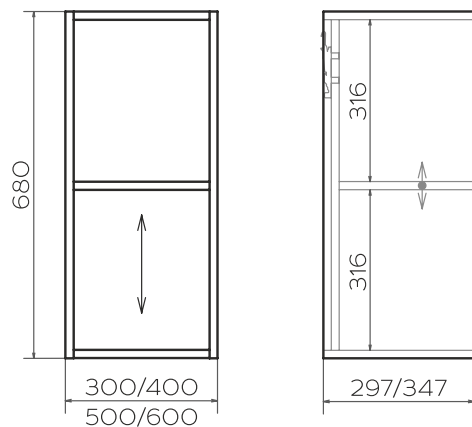

Условные обозначения:

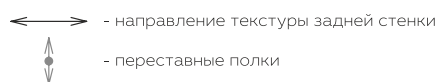

## Размерный ряд (мм): Н-680

ГЛУБИНА	ШИРИНА			
	300	400	500	600
297	●	●	●	●
347	●	●	●	●

## Фурнитура и комплектующие:

Подвесы скрытые,  
материал металлЭксцентриковые  
стяжки + шканты



# ОПИСАНИЕ:

Артикул: MZ1.WO.01



## Спецификация применяемых материалов:

	Толщ. (мм)	Кромка (мм)	
Корпус, полки	16	0,8	ЛДСП из ассортимента декоров корпуса
Задняя стенка	16	0,8	ЛДСП из ассортимента декоров корпуса

## Переменные:

Декор корпуса, задней стенки  
(полки всегда в цвет корпуса)



Бежевый песок



Оникс серый



Дуб гладстоун  
табак



Зелёный лайм

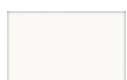

Белый премиум



Акация  
Лэйклэнд



Дуб гладстоун  
белый



Оранжевый

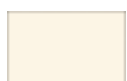

Алебастр  
белый



Дрифтвуд



Гикори  
натуральный



Бургундский  
красный



Светло-серый



Дуб гладстоун  
серо-бежевый



Жёлтый  
бриллиант

21. Шкаф подвесной. Высота 340 мм

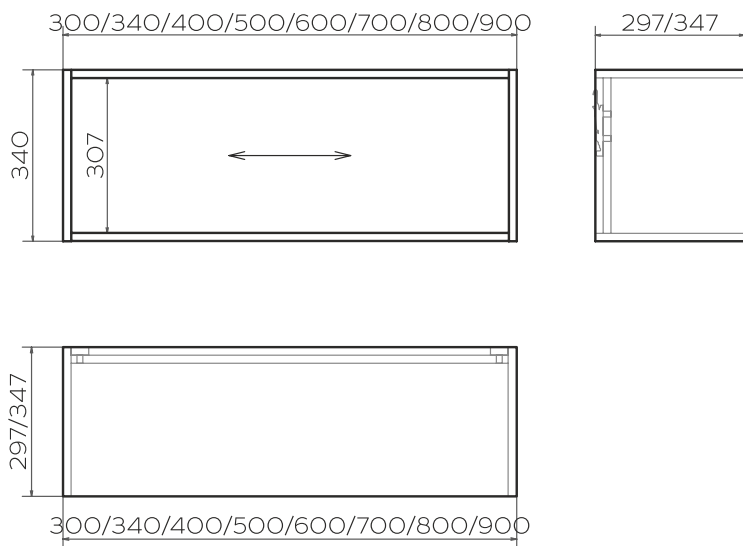

Условные обозначения:

↔ - направление текстуры задней стенки

Размерный ряд (мм): Н-340

ГЛУБИНА	ШИРИНА							
	300	340	400	500	600	700	800	900
297	●	●	●	●	●	●	●	●
347	●	●	●	●	●	●	●	●

Фурнитура и комплектующие:

Подвесы скрытые, материал металл



Эксцентриковые стяжки + шканты



## ОПИСАНИЕ:

Артикул: MZ1.WO.01



### Спецификация применяемых материалов:

	Толщ. (мм)	Кромка (мм)	
Корпус	16	0,8	ЛДСП из ассортимента декоров корпуса
Задняя стенка	16	0,8	ЛДСП из ассортимента декоров корпуса

### Переменные:

Декор корпуса, задней стенки

Бежевый песок	Оникс серый	Дуб гладстоун табак	Зелёный лайм
Белый премиум	Акация Лэйклэнд	Дуб гладстоун белый	Оранжевый
Алебастр белый	Дрифтвуд	Гикори натуральный	Бургундский красный
Светло-серый	Дуб гладстоун серо-бежевый	Жёлтый бриллиант	

## 22. Полка декоративная с перегородкой

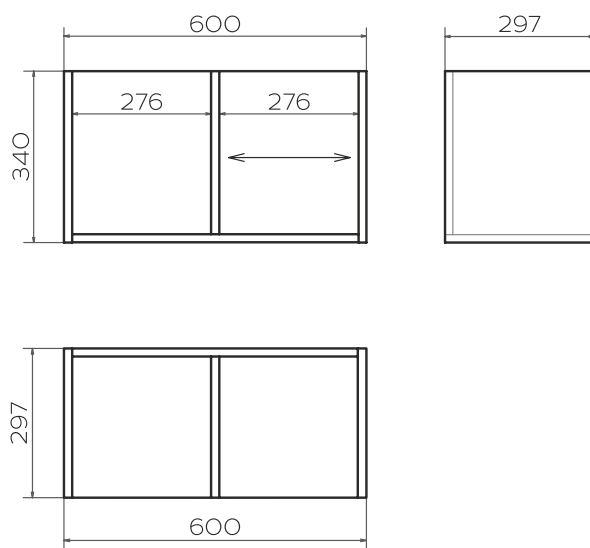

Условные обозначения:

↔ - направление текстуры задней стенки

### Размерный ряд (мм): Н-340

ГЛУБИНА	ШИРИНА				
297	600	●			

### Фурнитура и комплектующие:

Навесы врезные регулируемые, цвет чёрный



Эксцентриковые стяжки + шканты



## ОПИСАНИЕ:

Артикул: MZ1.WOT.1DIV.O1



### Спецификация применяемых материалов:

	Толщ. (мм)	Кромка (мм)	
Корпус	16	0,8	ЛДСП из ассортимента декоров корпуса
Задняя стенка	16	0,8	ЛДСП из ассортимента декоров корпуса

### Переменные:

Декор корпуса, задней стенки

			
Бежевый песок	Оникс серый	Дуб гладстоун табак	Зелёный лайм
			
Белый премиум	Акация Лэйклэнд	Дуб гладстоун белый	Оранжевый
			
Алебастр белый	Дрифтвуд	Гикори натуральный	Бургундский красный
			
Светло-серый	Дуб гладстоун серо-бежевый	Жёлтый бриллиант	

23. Полка декоративная с двумя перегородками

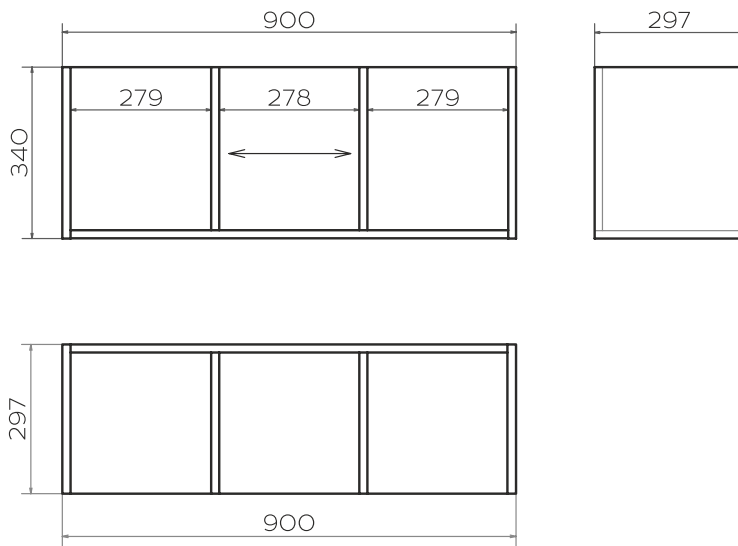

Условные обозначения:

↔ - направление текстуры задней стенки

Размерный ряд (мм): Н-340

ГЛУБИНА	ШИРИНА				
297	900	●			

Фурнитура и комплектующие:

Навесы врезные регулируемые, цвет чёрный



Эксцентриковые стяжки + шканты



## ОПИСАНИЕ:

Артикул: MZ1.WOT.2DIV.01



### Спецификация применяемых материалов:

	Толщ. (мм)	Кромка (мм)	
Корпус	16	0,8	ЛДСП из ассортимента декоров корпуса
Задняя стенка	16	0,8	ЛДСП из ассортимента декоров корпуса

### Переменные:

Декор корпуса, задней стенки

Бежевый песок	Оникс серый	Дуб гладстоун табак	Зелёный лайм
Белый премиум	Акация Лэйклэнд	Дуб гладстоун белый	Оранжевый
Алебастр белый	Дрифтвуд	Гикори натуральный	Бургундский красный
Светло-серый	Дуб гладстоун серо-бежевый	Жёлтый бриллиант	

24. Полка декоративная с тремя перегородками

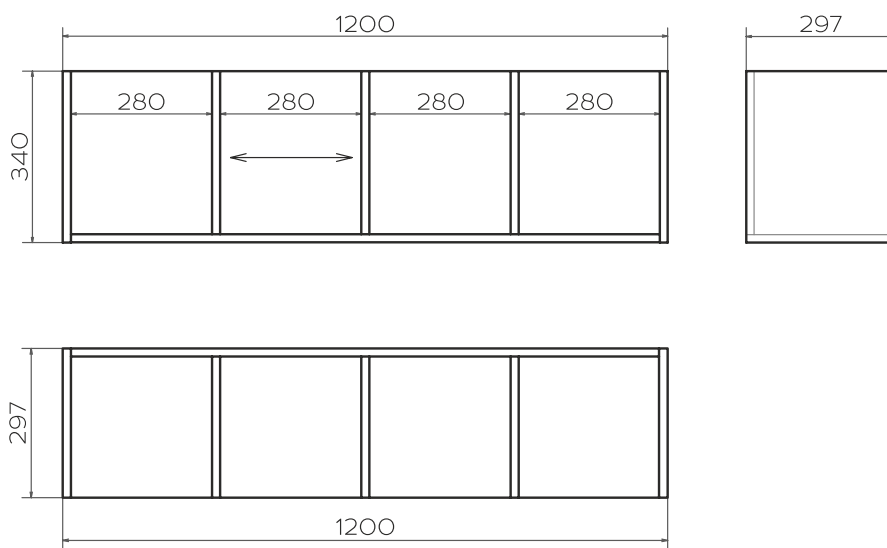

Условные обозначения:

↔ - направление текстуры задней стенки

Размерный ряд (мм): Н-340

ГЛУБИНА	ШИРИНА				
297	1200	●			

Фурнитура и комплектующие:

Навесы врезные регулируемые, цвет чёрный



Эксцентриковые стяжки + шканты





## ОПИСАНИЕ:

Артикул: MZ1.WOT.3DIV.01



### Спецификация применяемых материалов:

	Толщ. (мм)	Кромка (мм)	
Корпус	16	0,8	ЛДСП из ассортимента декоров корпуса
Задняя стенка	16	0,8	ЛДСП из ассортимента декоров корпуса

### Переменные:

Декор корпуса, задней стенки

Бежевый песок	Оникс серый	Дуб гладстоун табак	Зелёный лайм
Белый премиум	Акация Лэйклэнд	Дуб гладстоун белый	Оранжевый
Алебастр белый	Дрифтвуд	Гикори натуральный	Бургундский красный
Светло-серый	Дуб гладстоун серо-бежевый	Жёлтый бриллиант	

## 25. Полка на менсолодержателях с закруглениями с двух сторон

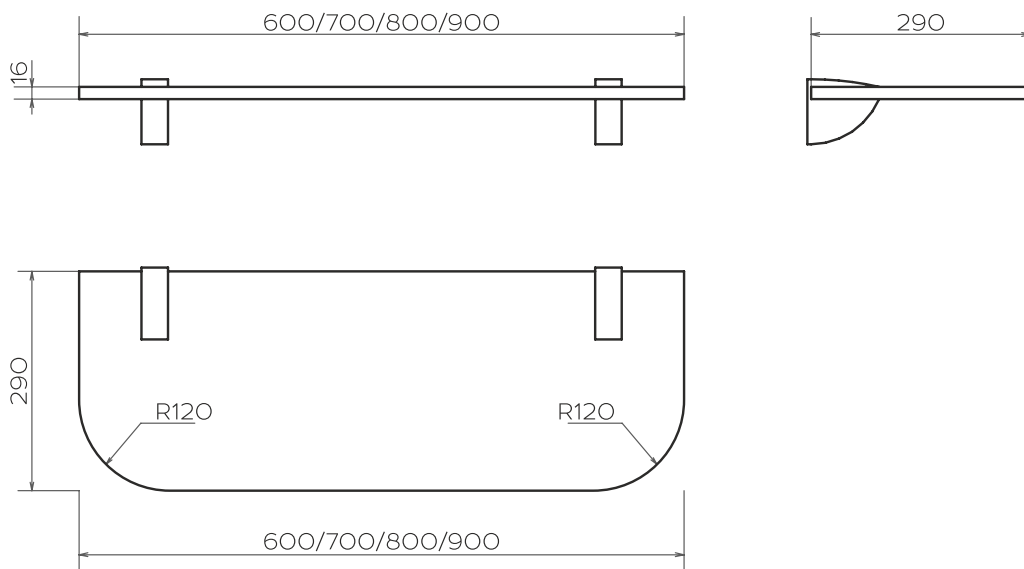

## Размерный ряд (мм): Н-16

ГЛУБИНА	ШИРИНА			
290	600	700	800	900
	●	●	●	●

## Фурнитура и комплектующие:

Менсолодержатели  
в ассортименте



См. стр. 141

# ОПИСАНИЕ:

Артикул: MZ1.WS.OO.R2



## Спецификация применяемых материалов:

	Толщ. (мм)	Кромка (мм)	
	16	0,8	ЛДСП из ассортимента декоров корпуса

## Переменные:

Декор корпуса

Бежевый песок	Оникс серый	Дуб гладстоун табак	Зелёный лайм
Белый премиум	Акация Лэйклэнд	Дуб гладстоун белый	Оранжевый
Алебастр белый	Дрифтвуд	Гикори натуральный	Бургундский красный
Светло-серый	Дуб гладстоун серо-бежевый	Жёлтый бриллиант	

## 26. Полка на менсолдержателях с закруглениями с одной стороны

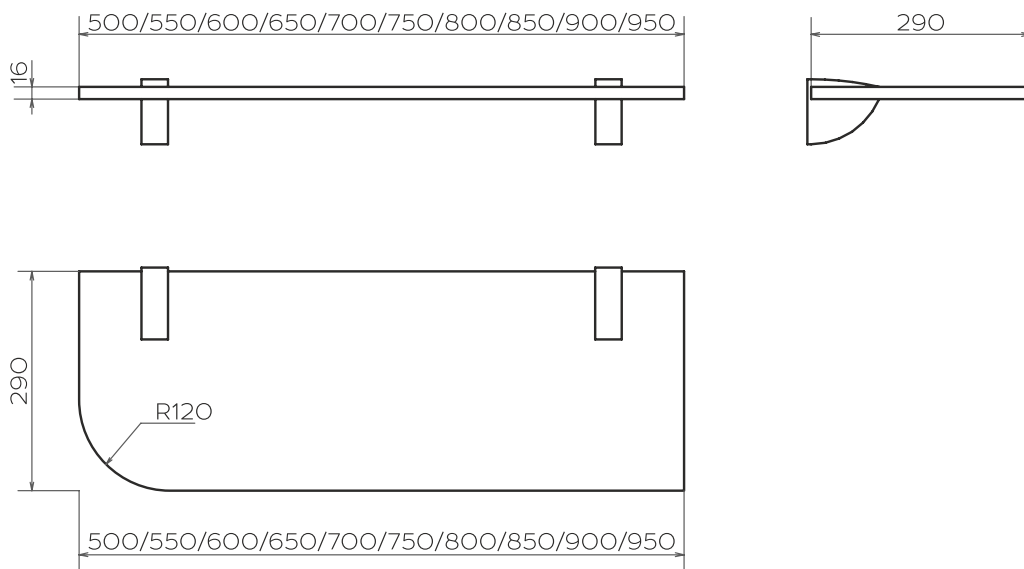

## Размерный ряд (мм): Н-16

ГЛУБИНА	ШИРИНА					
290	500	550	600	650	700	
	●	●	●	●	●	
ГЛУБИНА	ШИРИНА					
290	750	800	850	900	950	
	●	●	●	●	●	

## Фурнитура и комплектующие:

Менсолдержатели  
в ассортименте



См. стр. 141

## ОПИСАНИЕ:

Артикул: MZ1.WS.OO.R1R



### Спецификация применяемых материалов:

	Толщ. (мм)	Кромка (мм)	
	16	0,8	ЛДСП из ассортимента декоров корпуса

### Переменные:

Декор корпуса

Бежевый песок	Оникс серый	Дуб гладстоун табак	Зелёный лайм
Белый премиум	Акация Лэйклэнд	Дуб гладстоун белый	Оранжевый
Алебастр белый	Дрифтвуд	Гикори натуральный	Бургундский красный
Светло-серый	Дуб гладстоун серо-бежевый	Жёлтый бриллиант	

## 27. Стол письменный с ящиком и распашным фасадом

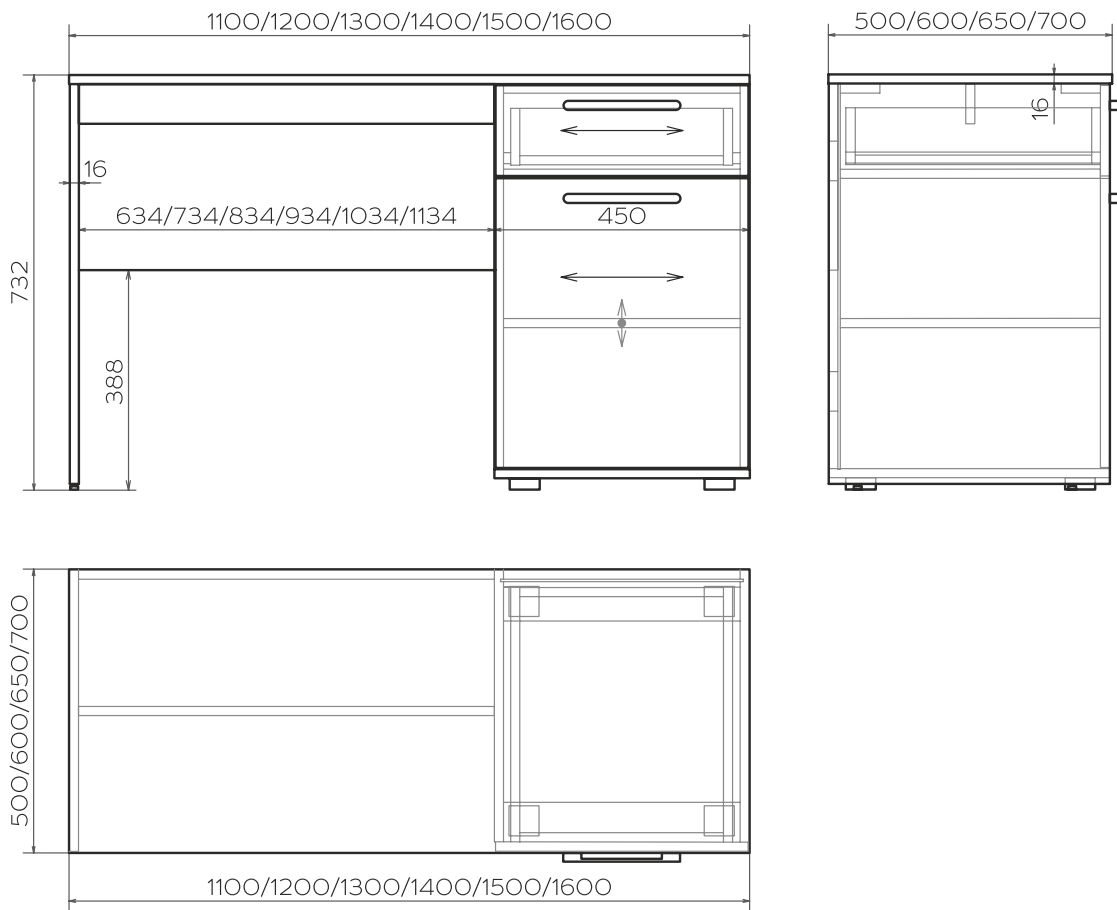

Условные обозначения:

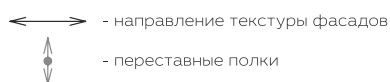

## Размерный ряд (мм): Н-732

ГЛУБИНА	ШИРИНА					
	1100	1200	1300	1400	1500	1600
500	●	●	●	●	●	●
600	●	●	●	●	●	●
650	●	●	●	●	●	●
700	●	●	●	●	●	●

## Фурнитура и комплектующие:

Ручки  
в ассортименте



См. стр. 140

Ножки  
регулируемые,  
цвет чёрный



Опоры  
регулируемые,  
Н-20+8, отделка  
матовый хром



Петли мягкого  
закрывания



Направляющие  
для ящиков  
роликовые,  
отделка белый



## ОПИСАНИЕ:

**Артикул: MZ1.WT3.01.L** - с левым исполнением  
**MZ1.WT3.01.R** - с правым исполнением

\* На изображениях стол с правым исполнением



### Спецификация применяемых материалов:

	Толщ. (мм)	Кромка (мм)	
Корпус, полка	16	0,8	ЛДСП из ассортимента декоров корпуса
Столешница	16	0,8	ЛДСП из ассортимента декоров корпуса
Фасады	16	0,8	ЛДСП из ассортимента декоров фасадов
Каркас ящиков	16	0,8	Белый премиум W1000 ST9

### Переменные:

Декор корпуса, столешницы  
(полки всегда в цвет корпуса)



Декор фасадов



### 28. Стол письменный с ящиком и распашным фасадом, с планкой

Для компоновки с комодом высотой 900 мм

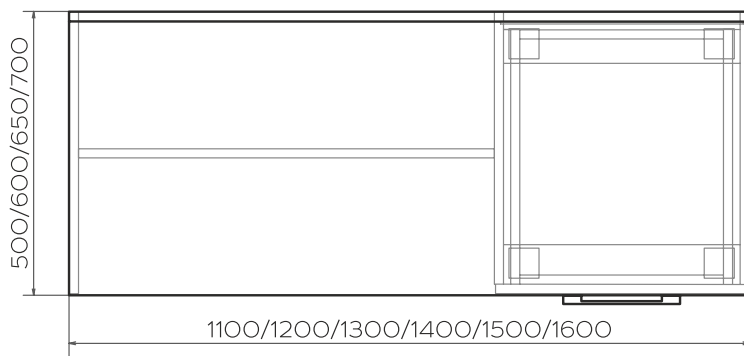
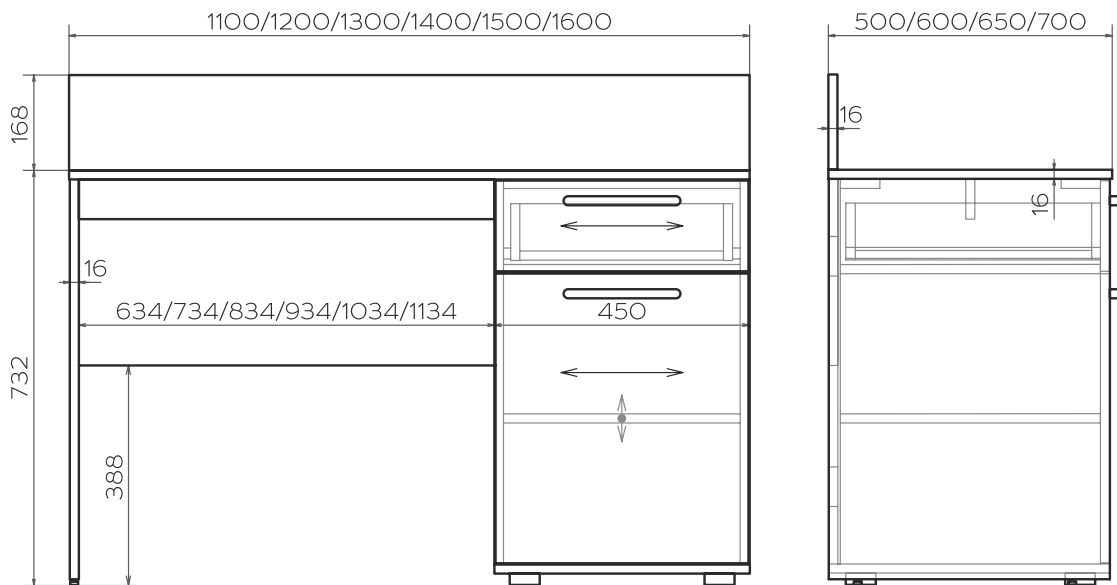

Условные обозначения:

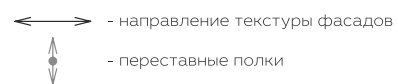

#### Размерный ряд (мм): Н-900

ГЛУБИНА	ШИРИНА					
	1100	1200	1300	1400	1500	1600
500	●	●	●	●	●	●
600	●	●	●	●	●	●
650	●	●	●	●	●	●
700	●	●	●	●	●	●

#### Фурнитура и комплектующие:

Ручки  
в ассортименте



См. стр. 140

Ножки  
регулируемые,  
цвет чёрный



Опоры  
регулируемые,  
Н-20+8, отделка  
матовый хром



Петли мягкого  
закрывания



Направляющие  
для ящиков  
роликовые,  
отделка белый





## ОПИСАНИЕ:

**Артикул: MZ1.WT3.O2.L** - с левым исполнением  
**MZ1.WT3.O2.R** - с правым исполнением

\* На изображениях стол с правым исполнением



### Спецификация применяемых материалов:

	Толщ. (мм)	Кромка (мм)	
Корпус, полка	16	0,8	ЛДСП из ассортимента декоров корпуса
Столешница	16	0,8	ЛДСП из ассортимента декоров корпуса
Фасады	16	0,8	ЛДСП из ассортимента декоров фасадов
Каркас ящиков	16	0,8	Белый премиум W1000 ST9

### Переменные:

Декор корпуса, столешницы  
(полки всегда в цвет корпуса)



Декор фасадов



29. Стол письменный с двумя ящиками

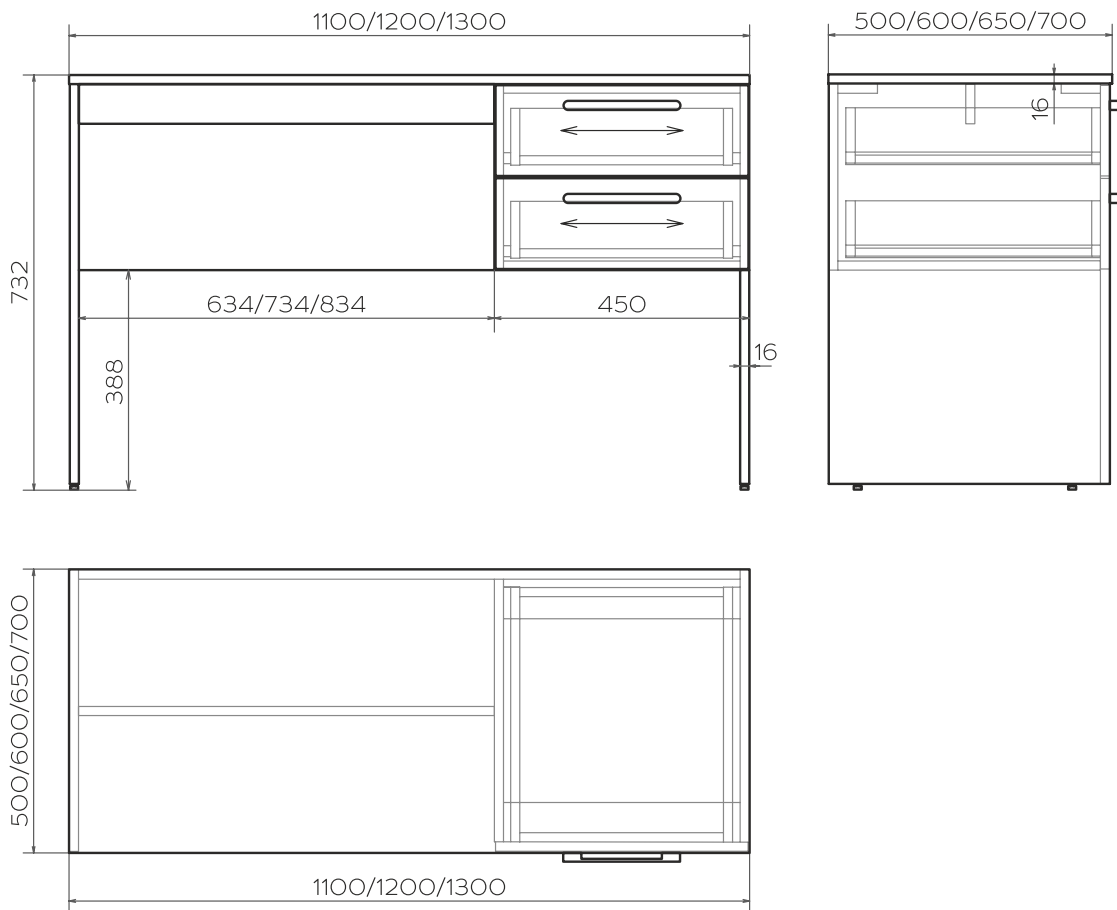

Условные обозначения:

↔ - направление текстуры фасадов

Размерный ряд (мм): Н-732

ГЛУБИНА	ШИРИНА						
	1100	1200	1300				
500	●	●	●				
600	●	●	●				
650	●	●	●				
700	●	●	●				

Фурнитура и комплектующие:

Ручки в ассортименте



См. стр. 140

Ножки регулируемые, цвет чёрный



Направляющие для ящиков роликовые, отделка белый



Эксцентриковые стяжки + шканты



## ОПИСАНИЕ:

**Артикул: MZ1.WT3.O3.L** - с левым исполнением  
**MZ1.WT3.O3.R** - с правым исполнением

\* На изображениях стол с правым исполнением



### Спецификация применяемых материалов:

	Толщ. (мм)	Кромка (мм)	
Корпус	16	0,8	ЛДСП из ассортимента декоров корпуса
Столешница	16	0,8	ЛДСП из ассортимента декоров корпуса
Фасады	16	0,8	ЛДСП из ассортимента декоров фасадов
Каркас ящиков	16	0,8	Белый премиум W1000 ST9

### Переменные:

#### Декор корпуса, столешницы



#### Декор фасадов



## 30. Стол письменный с двумя ящиками и с планкой

Для компоновки с комодом высотой 900 мм

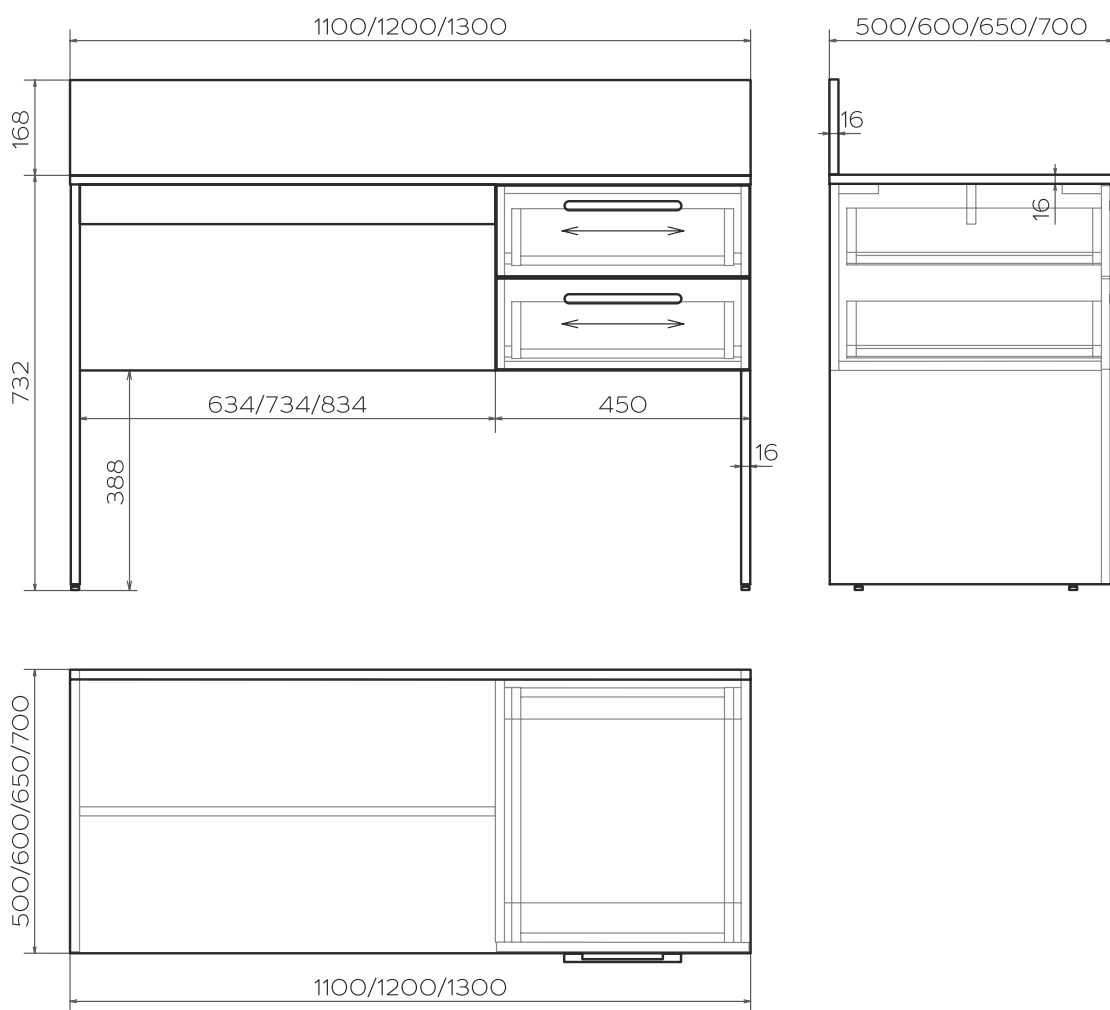

Условные обозначения:

← → - направление текстуры фасадов

## Размерный ряд (мм): Н-900

ГЛУБИНА	ШИРИНА						
	1100	1200	1300				
500	●	●	●				
600	●	●	●				
650	●	●	●				
700	●	●	●				

## Фурнитура и комплектующие:

Ручки  
в ассортименте

См. стр. 140

Ножки  
регулируемые,  
цвет чёрныйНаправляющие  
для ящиков  
роликовые,  
отделка белыйЭксцентриковые  
стяжки + шканты

Конферматы



## ОПИСАНИЕ:

Артикул: **MZ1.WT3.O4.L** - с левым исполнением  
**MZ1.WT3.O4.R** - с правым исполнением

\* На изображениях стол с правым исполнением



### Спецификация применяемых материалов:

	Толщ. (мм)	Кромка (мм)	
Корпус	16	0,8	ЛДСП из ассортимента декоров корпуса
Столешница	16	0,8	ЛДСП из ассортимента декоров корпуса
Фасады	16	0,8	ЛДСП из ассортимента декоров фасадов
Каркас ящиков	16	0,8	Белый премиум W1000 ST9

### Переменные:

#### Декор корпуса, столешницы



#### Декор фасадов



## 31. Стол письменный с распашным фасадом

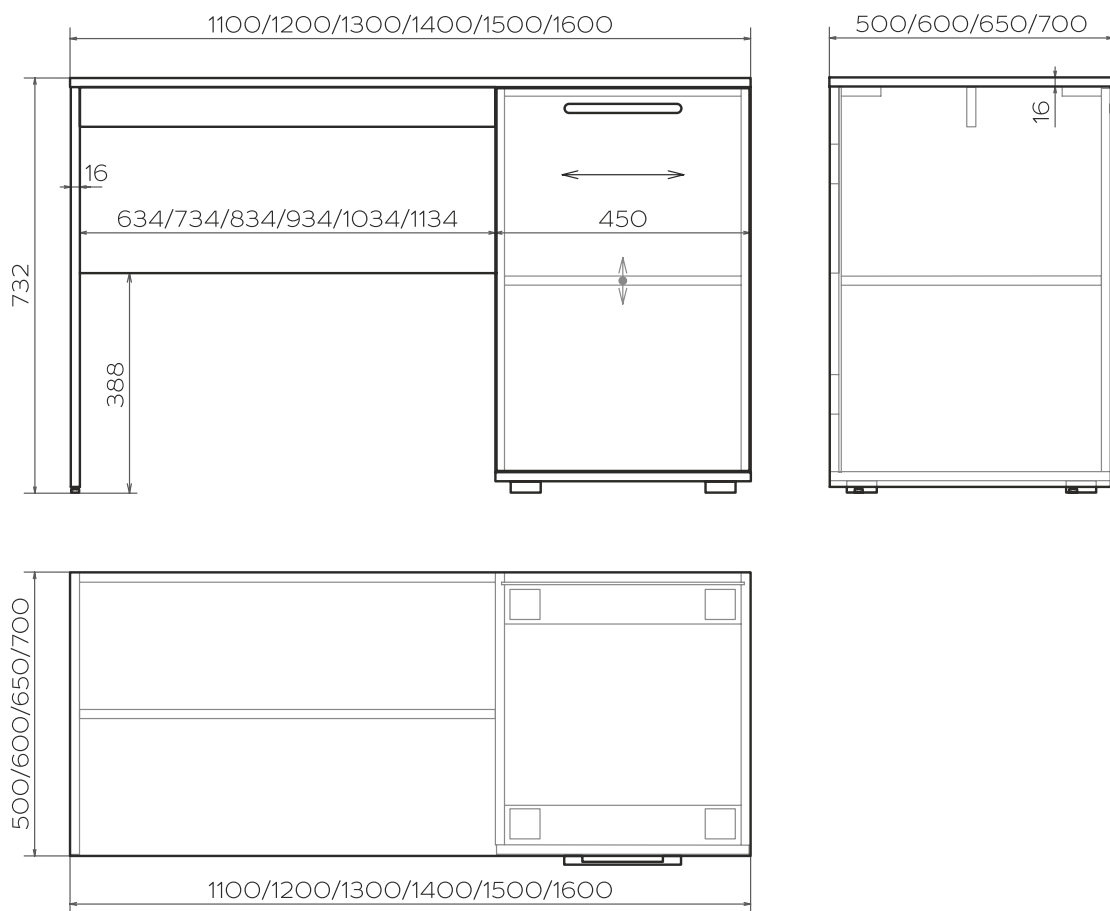

Условные обозначения:

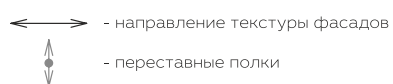

## Размерный ряд (мм): Н-732

ГЛУБИНА	ШИРИНА					
	1100	1200	1300	1400	1500	1600
500	●	●	●	●	●	●
600	●	●	●	●	●	●
650	●	●	●	●	●	●
700	●	●	●	●	●	●

## Фурнитура и комплектующие:

Ручки  
в ассортименте



См. стр. 140

Ножки  
регулируемые,  
цвет чёрный



Опоры  
регулируемые,  
Н-20+8, отделка  
матовый хром



Петли мягкого  
закрывания



Эксцентриковые  
стяжки + шканты



## ОПИСАНИЕ:

**Артикул: MZ1.WT3.O5.L** - с левым исполнением  
**MZ1.WT3.O5.R** - с правым исполнением

\* На изображениях стол с правым исполнением



### Спецификация применяемых материалов:

	Толщ. (мм)	Кромка (мм)	
Корпус, полка	16	0,8	ЛДСП из ассортимента декоров корпуса
Столешница	16	0,8	ЛДСП из ассортимента декоров корпуса
Фасад	16	0,8	ЛДСП из ассортимента декоров фасадов

### Переменные:

Декор корпуса, столешницы  
(полки всегда в цвет корпуса)

Бежевый песок	Оникс серый	Дуб гладстоун табак
Белый премиум	Акация Лэйклэнд	Дуб гладстоун белый
Алебастр белый	Дрифтвуд	Гикори натуральный
Светло-серый	Дуб гладстоун серо-бежевый	

Декор фасадов

Бежевый песок	Оникс серый	Дуб гладстоун табак	Дуб Галифакс натуральный	Бургундский красный
Белый премиум	Акация Лэйклэнд	Дуб гладстоун белый	Жёлтый бриллиант	
Алебастр белый	Дрифтвуд	Гикори натуральный	Зелёный лайм	
Светло-серый	Дуб гладстоун серо-бежевый	Белое дерево	Оранжевый	

### 32. Стол письменный с распашным фасадом и с планкой

Для компоновки с комодом высотой 900 мм

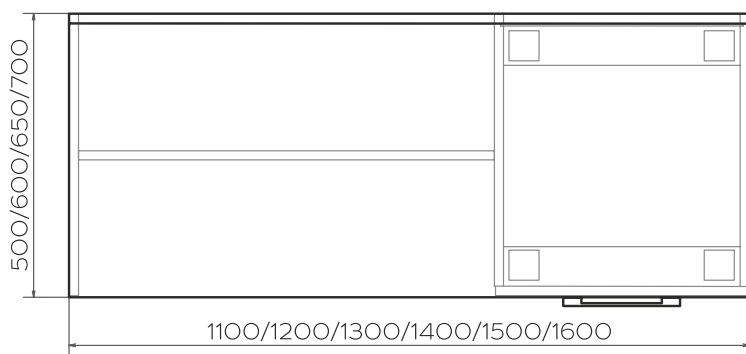
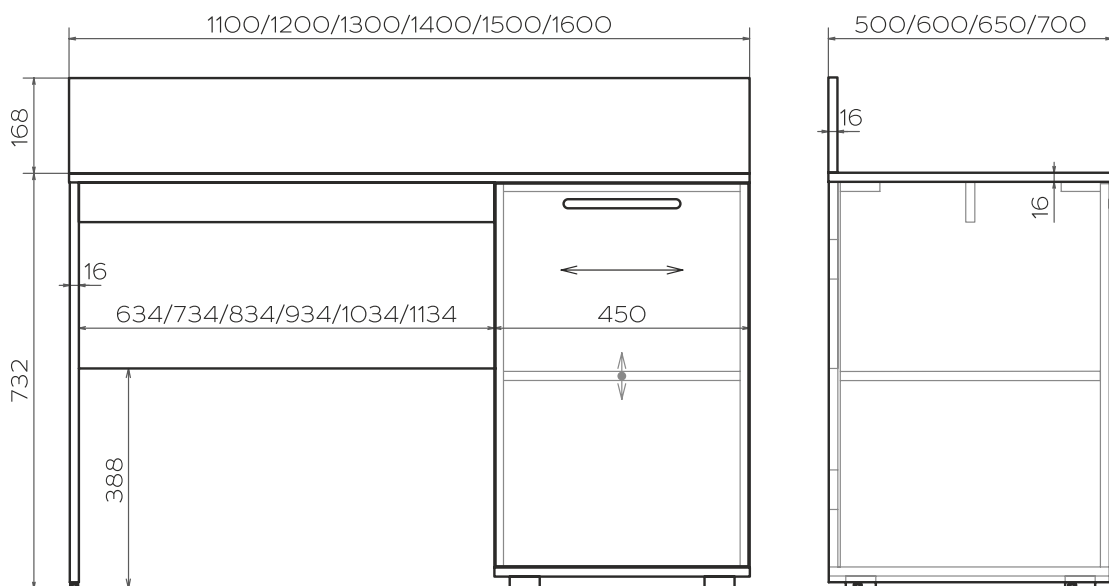

Условные обозначения:

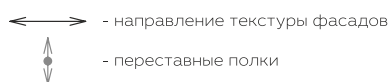

#### Размерный ряд (мм): Н-900

ГЛУБИНА	ШИРИНА					
	1100	1200	1300	1400	1500	1600
500	●	●	●	●	●	●
600	●	●	●	●	●	●
650	●	●	●	●	●	●
700	●	●	●	●	●	●

#### Фурнитура и комплектующие:

Ручки  
в ассортименте



См. стр. 140

Ножки  
регулируемые,  
цвет чёрный



Опоры  
регулируемые,  
Н-20+8, отделка  
матовый хром



Петли мягкого  
закрывания



Эксцентровые  
стяжки + шканты





## ОПИСАНИЕ:

**Артикул: MZ1.WT3.06.L** - с левым исполнением  
**MZ1.WT3.06.R** - с правым исполнением

\* На изображениях стол с правым исполнением



### Спецификация применяемых материалов:

	Толщ. (мм)	Кромка (мм)	
Корпус, полка	16	0,8	ЛДСП из ассортимента декоров корпуса
Столешница	16	0,8	ЛДСП из ассортимента декоров корпуса
Фасад	16	0,8	ЛДСП из ассортимента декоров фасадов

### Переменные:

Декор корпуса, столешницы  
(полки всегда в цвет корпуса)



Декор фасадов



## 33. Стол письменный с полкой

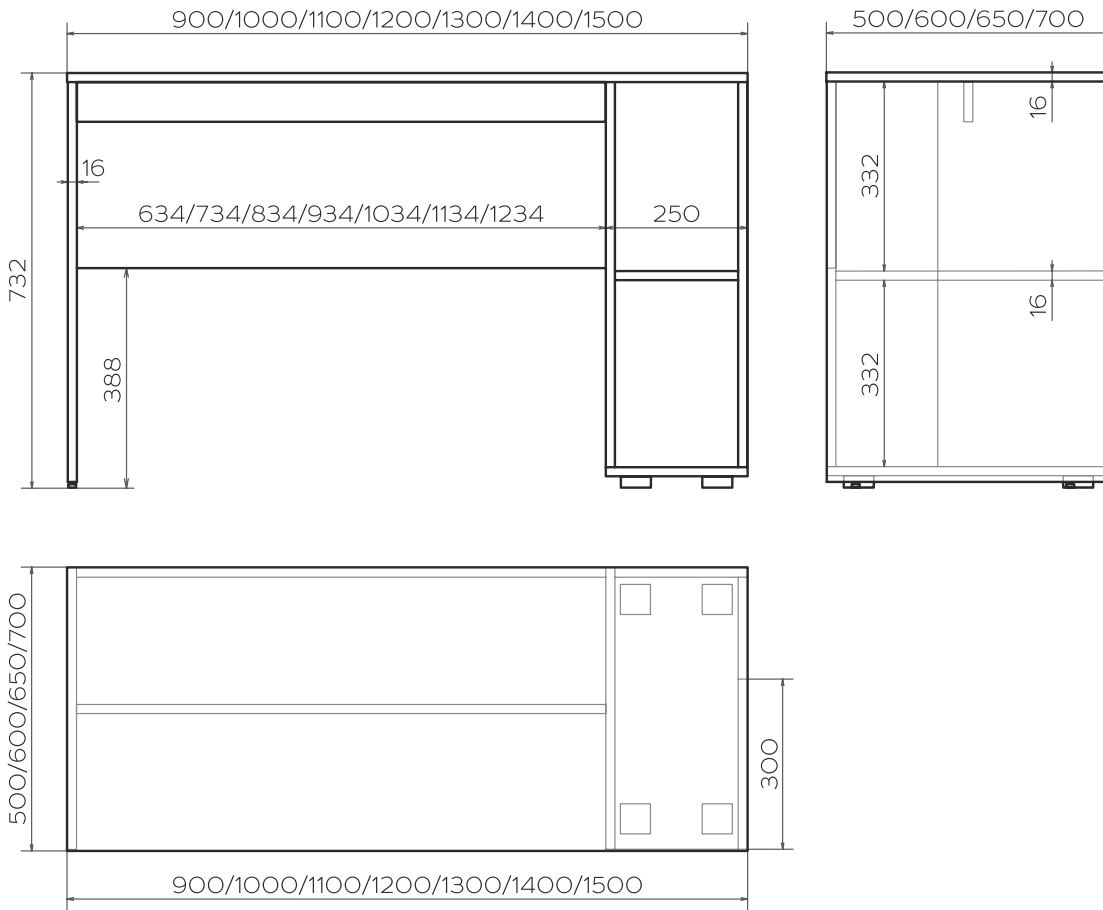

## Размерный ряд (мм): Н-732

ГЛУБИНА	ШИРИНА						
	900	1000	1100	1200	1300	1400	1500
500	●	●	●	●	●	●	●
600	●	●	●	●	●	●	●
650	●	●	●	●	●	●	●
700	●	●	●	●	●	●	●

## Фурнитура и комплектующие:

Ножки регулируемые, цвет чёрный



Опоры регулируемые, Н-20+8, отделка матовый хром



Эксцентриковые стяжки + шканты



## ОПИСАНИЕ:

Артикул: MZ1.WT3.07.L - с левым исполнением  
MZ1.WT3.07.R - с правым исполнением

\* На изображениях стол с правым исполнением



### Спецификация применяемых материалов:

	Толщ. (мм)	Кромка (мм)	
Корпус, полка	16	0,8	ЛДСП из ассортимента декоров корпуса
Столешница	16	0,8	ЛДСП из ассортимента декоров корпуса

### Переменные:

Декор корпуса, столешницы  
(полки всегда в цвет корпуса)

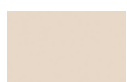

Бежевый песок



Оникс серый



Дуб гладстоун  
табак

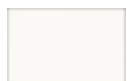

Белый премиум



Акация  
Лэйклэнд



Дуб гладстоун  
белый



Алебастр  
белый



Дрифтвуд



Гикори  
натуральный



Светло-серый



Дуб гладстоун  
серо-бежевый

**34. Стол письменный с полкой и с планкой**

Для компоновки с комодом высотой 900 мм

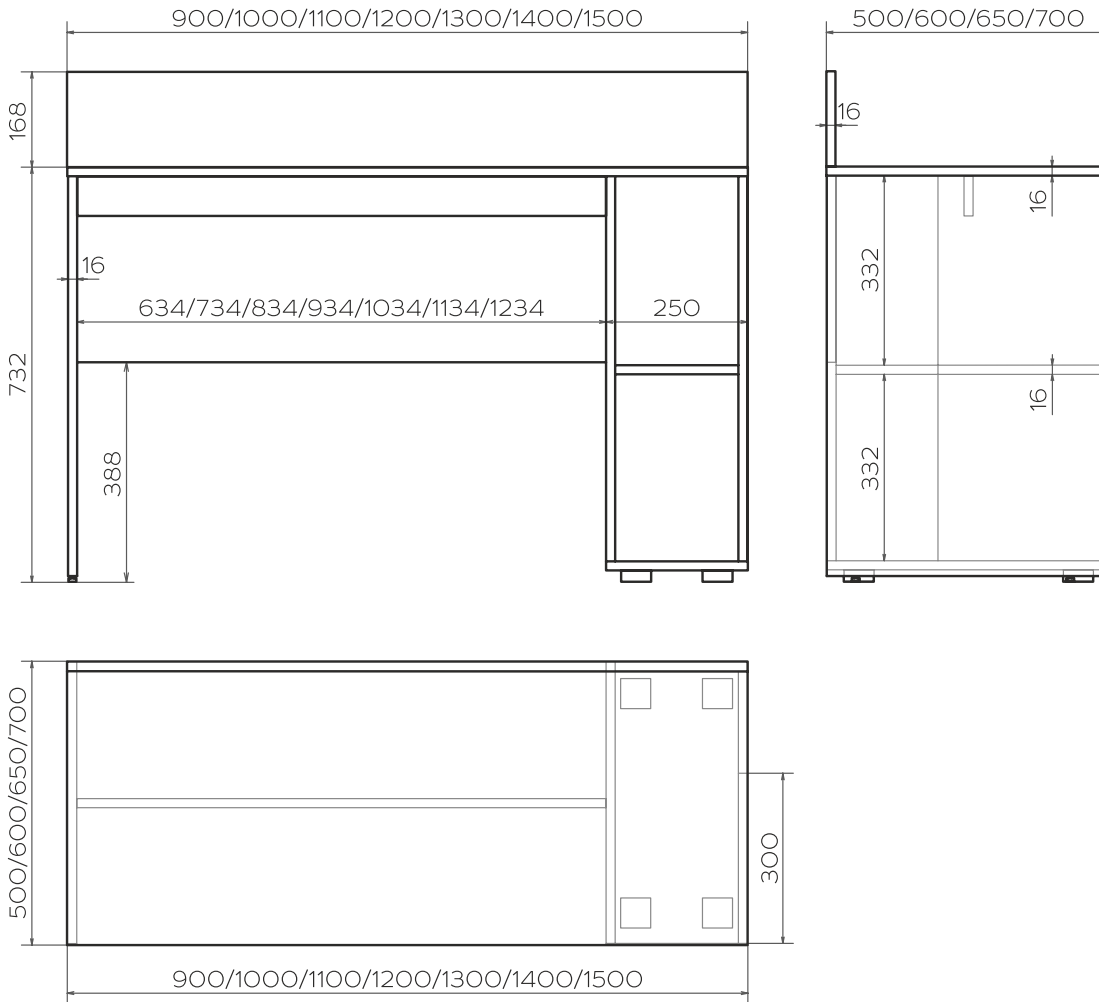
**Размерный ряд (мм): Н-900**

ГЛУБИНА	ШИРИНА						
	900	1000	1100	1200	1300	1400	1500
500	●	●	●	●	●	●	●
600	●	●	●	●	●	●	●
650	●	●	●	●	●	●	●
700	●	●	●	●	●	●	●

**Фурнитура и комплектующие:**

Ножки регулируемые, цвет чёрный



Опоры регулируемые, Н-20+8, отделка матовый хром



Эксцентриковые стяжки + шканты



Конферматы



## ОПИСАНИЕ:

**Артикул: MZ1.WT3.08.L** - с левым исполнением  
**MZ1.WT3.08.R** - с правым исполнением

\* На изображениях стол с правым исполнением



### Спецификация применяемых материалов:

	Толщ. (мм)	Кромка (мм)	
Корпус, полка	16	0,8	ЛДСП из ассортимента декоров корпуса
Столешница	16	0,8	ЛДСП из ассортимента декоров корпуса

### Переменные:

Декор корпуса, столешницы  
 (полки всегда в цвет корпуса)



Бежевый песок



Оникс серый



Дуб гладстоун табак

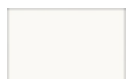

Белый премиум



Акация Лэйклэнд



Дуб гладстоун белый

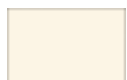

Алебастр белый



Дрифтвуд



Гикори натуральный



Светло-серый



Дуб гладстоун серо-бежевый

### 35. Стол письменный консольный с двумя ящиками без ручек

Открывание за счёт выемки для захвата фасада снизу

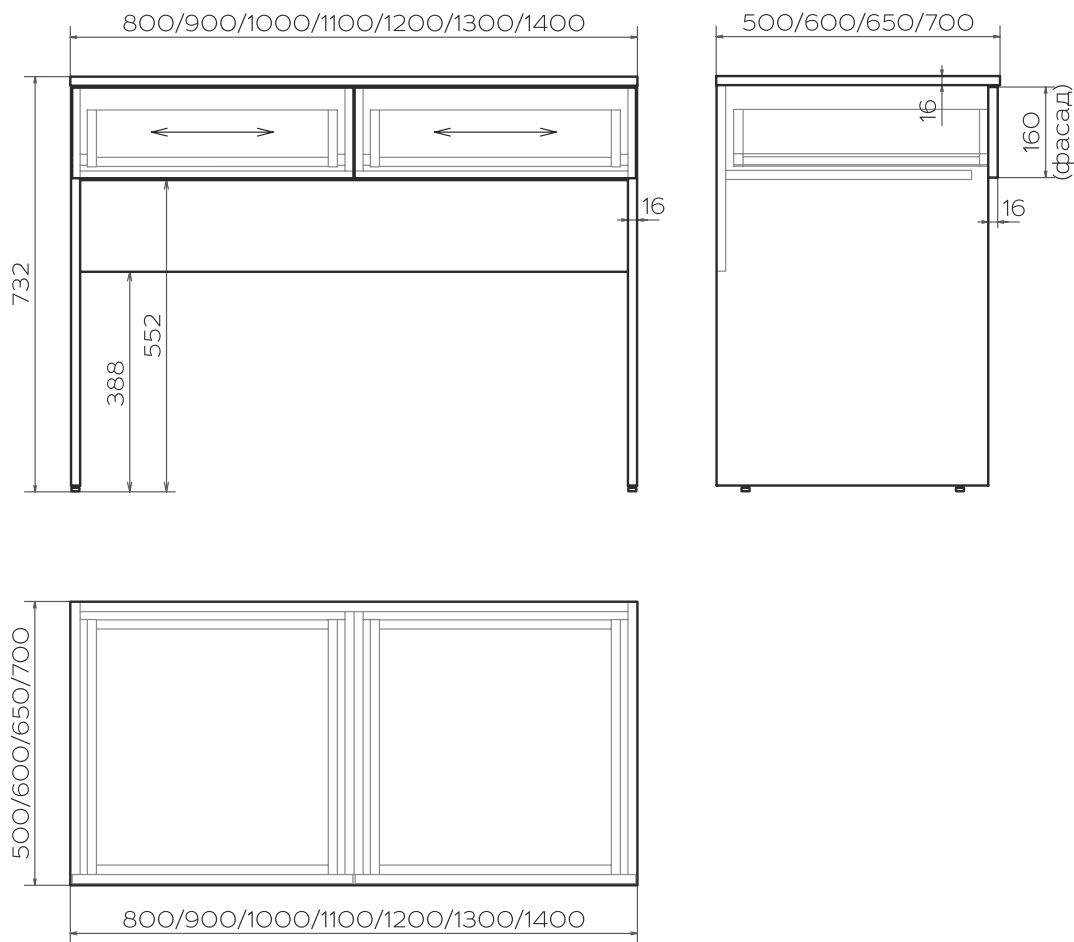

Условные обозначения:

↔ - направление текстуры фасадов

#### Размерный ряд (мм): Н-732

ГЛУБИНА	ШИРИНА						
	800	900	1000	1100	1200	1300	1400
500	●	●	●	●	●	●	●
600	●	●	●	●	●	●	●
650	●	●	●	●	●	●	●
700	●	●	●	●	●	●	●

#### Фурнитура и комплектующие:

Ножки регулируемые, цвет чёрный



Направляющие для ящиков роликовые, отделка белый



Эксцентриковые стяжки + шканты



# ОПИСАНИЕ:

Артикул: MZ1.WCT.01



## Спецификация применяемых материалов:

	Толщ. (мм)	Кромка (мм)	
Корпус	16	0,8	ЛДСП из ассортимента декоров корпуса
Столешница	16	0,8	ЛДСП из ассортимента декоров корпуса
Фасады	16	0,8	ЛДСП из ассортимента декоров фасадов
Каркас ящиков	16	0,8	Белый премиум W1000 ST9

## Переменные:

### Декор корпуса, столешницы



### Декор фасадов



### 36. Кушетка с выдвижными ящиками с закругленными боковинами

Глубина ящиков 550 мм

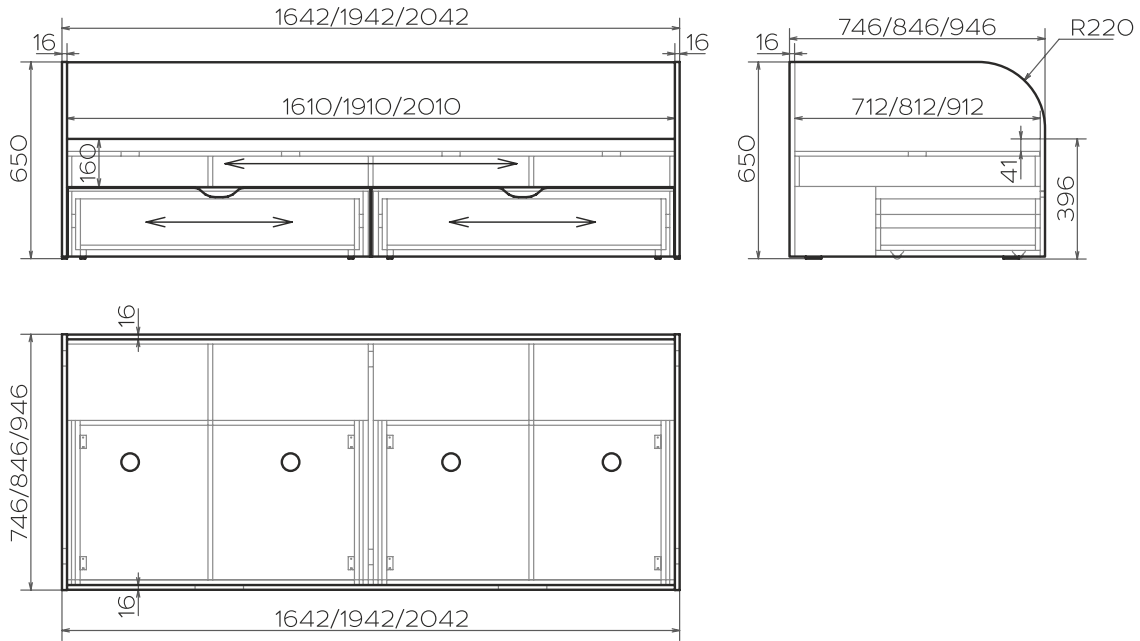

Условные обозначения:

↔ - направление текстуры фасадов,  
декоративной накладки

#### Размерный ряд (мм): Н-650

ШИРИНА	ГЛУБИНА ОБЩАЯ (ШИРИНА СПАЛЬНОГО МЕСТА)		
	746 (712)	846 (812)	946 (912)
1642	●		
1942		●	●
2042		●	●

#### Фурнитура и комплектующие:

Опоры колёсные,  
Н-29, цвет  
металл, чёрный



Подпятники, Н-6,  
цвет чёрный



Направляющие  
шариковые,  
цвет металл



Эксцентриковые  
стяжки + шканты





# ОПИСАНИЕ:

Артикул: MZ1.KBD3.01



## Спецификация применяемых материалов:

	Толщ. (мм)	Кромка (мм)	
Корпус кровати	16	0,8	ЛДСП из ассортимента декоров корпуса
Изголовье, изножье	16	0,8	ЛДСП из ассортимента декоров корпуса
Фасады ящиков	16	0,8	ЛДСП из ассортимента декоров фасадов
Декоративн. накладка	16	0,8	ЛДСП из ассортимента декоров фасадов
Каркас ящиков	16	0,8	Белый премиум W1000 ST9

## Переменные:

Декор корпуса, изголовья и изножья



Декор фасадов, декоративной накладки



## 37. Кушетка с выдвижными ящиками

Глубина ящиков 550 мм

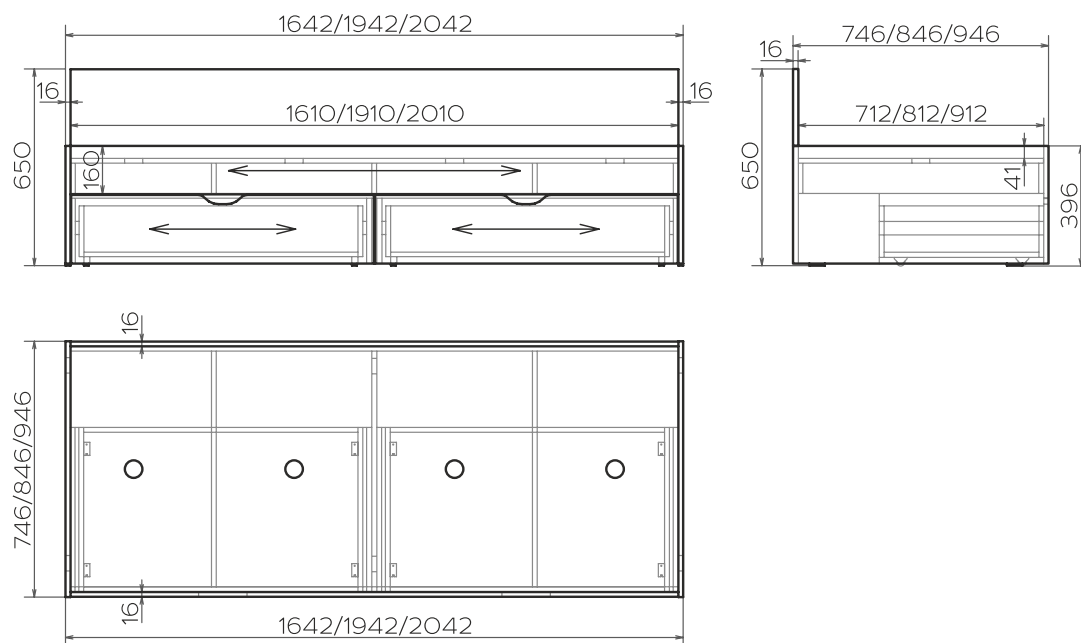

Условные обозначения:

↔ - направление текстуры фасадов,  
декоративной накладки

## Размерный ряд (мм): Н-650

ШИРИНА	ГЛУБИНА ОБЩАЯ (ШИРИНА СПАЛЬНОГО МЕСТА)		
	746 (712)	846 (812)	946 (912)
1642	●		
1942		●	●
2042		●	●

## Фурнитура и комплектующие:

Опоры колёсные,  
Н-29, цвет  
металл, чёрный



Подпятники, Н-6,  
цвет чёрный



Направляющие  
шариковые,  
цвет металл



Эксцентриковые  
стяжки + шканты



# ОПИСАНИЕ:

Артикул: MZ1.KBD3.02



## Спецификация применяемых материалов:

	Толщ. (мм)	Кромка (мм)	
Корпус кровати	16	0,8	ЛДСП из ассортимента декоров корпуса
Изголовье, изножье	16	0,8	ЛДСП из ассортимента декоров корпуса
Фасады ящиков	16	0,8	ЛДСП из ассортимента декоров фасадов
Декоративн. накладка	16	0,8	ЛДСП из ассортимента декоров фасадов
Каркас ящиков	16	0,8	Белый премиум W1000 ST9

## Переменные:

Декор корпуса, изголовья и изножья



Декор фасадов, декоративной накладки



### 38. Кушетка с выдвижным спальным местом с закругленными боковинами

Высота матраса нижнего максимум 100 мм

Длина матраса верхнего 2000 мм, длина нижнего - 1900 мм

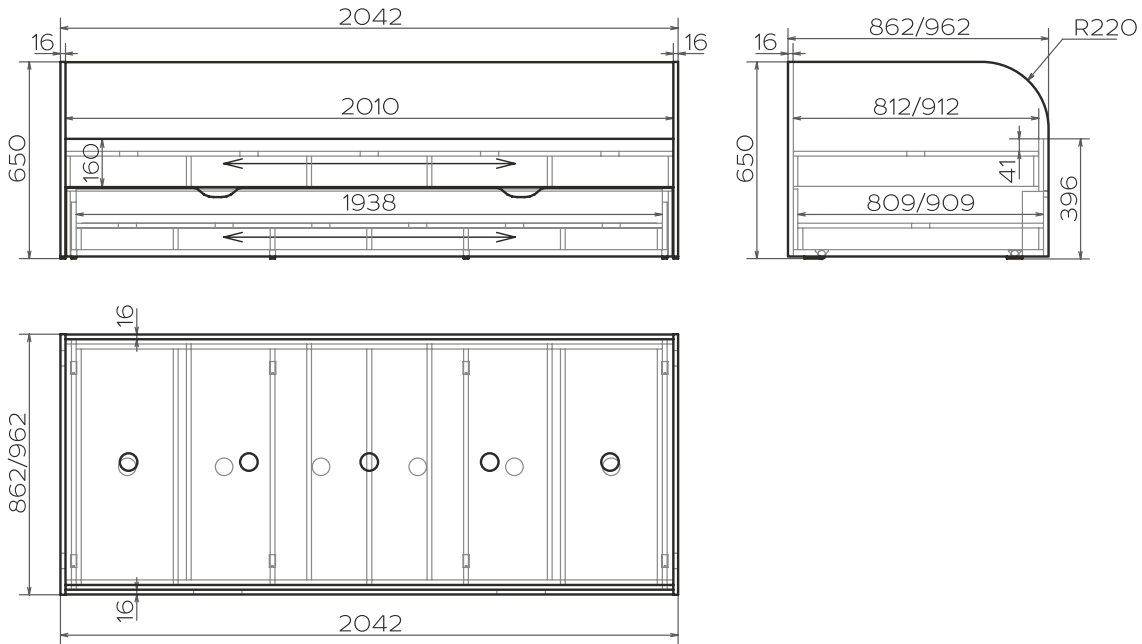

Условные обозначения:

← → - направление текстуры фасада,  
декоративной накладки

#### Размерный ряд (мм): Н-650

ШИРИНА	ГЛУБИНА ОБЩАЯ (ШИРИНА СПАЛЬНОГО МЕСТА ВЕРХНЕГО/НИЖНЕГО)	
	862 (812/809)	962 (912/909)
2042	●	●

#### Фурнитура и комплектующие:

Опоры колёсные,  
Н-29, цвет  
металл, чёрный



Подпятники, Н-6,  
цвет чёрный



Эксцентриковые  
стяжки + шканты



## ОПИСАНИЕ:

Артикул: MZ1.KBD1.O1



### Спецификация применяемых материалов:

	Толщ. (мм)	Кромка (мм)	
Корпус кровати	16	0,8	ЛДСП из ассортимента декоров корпуса
Изголовье, изножье	16	0,8	ЛДСП из ассортимента декоров корпуса
Фасады ящиков	16	0,8	ЛДСП из ассортимента декоров фасадов
Декоративн. накладка	16	0,8	ЛДСП из ассортимента декоров фасадов
Каркас ящиков	16	0,8	Белый премиум W1000 ST9

### Переменные:

Декор корпуса, изголовья  
и изножья



Декор фасадов, декоративной накладки



**39. Кушетка с выдвижным спальным местом**

Высота матраса нижнего максимум 100 мм

Длина матраса верхнего 2000 мм, длина нижнего - 1900 мм

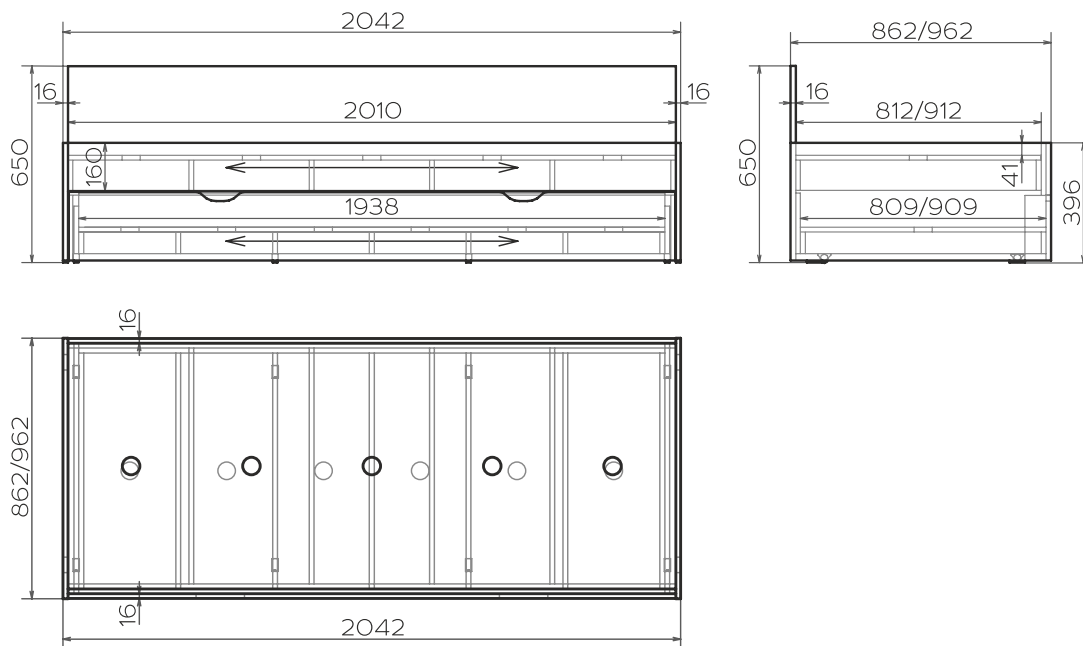

Условные обозначения:

↔ - направление текстуры фасада, декоративной накладки

**Размерный ряд (мм): Н-650**

ШИРИНА	ГЛУБИНА ОБЩАЯ (ШИРИНА СПАЛЬНОГО МЕСТА ВЕРХНЕГО/НИЖНЕГО)	
	862 (812/809)	962 (912/909)
2042	●	●

**Фурнитура и комплектующие:**

Опоры колёсные, Н-29, цвет металл, чёрный



Подпятники, Н-6, цвет чёрный



Эксцентриковые стяжки + шканты



## ОПИСАНИЕ:

Артикул: MZ1.KBD1.O2



### Спецификация применяемых материалов:

	Толщ. (мм)	Кромка (мм)	
Корпус кровати	16	0,8	ЛДСП из ассортимента декоров корпуса
Изголовье, изножье	16	0,8	ЛДСП из ассортимента декоров корпуса
Фасады ящиков	16	0,8	ЛДСП из ассортимента декоров фасадов
Декоративн. накладка	16	0,8	ЛДСП из ассортимента декоров фасадов
Каркас ящиков	16	0,8	Белый премиум W1000 ST9

### Переменные:

Декор корпуса, изголовья  
и изножья



Декор фасадов, декоративной накладки



## 40. Кровать односпальная

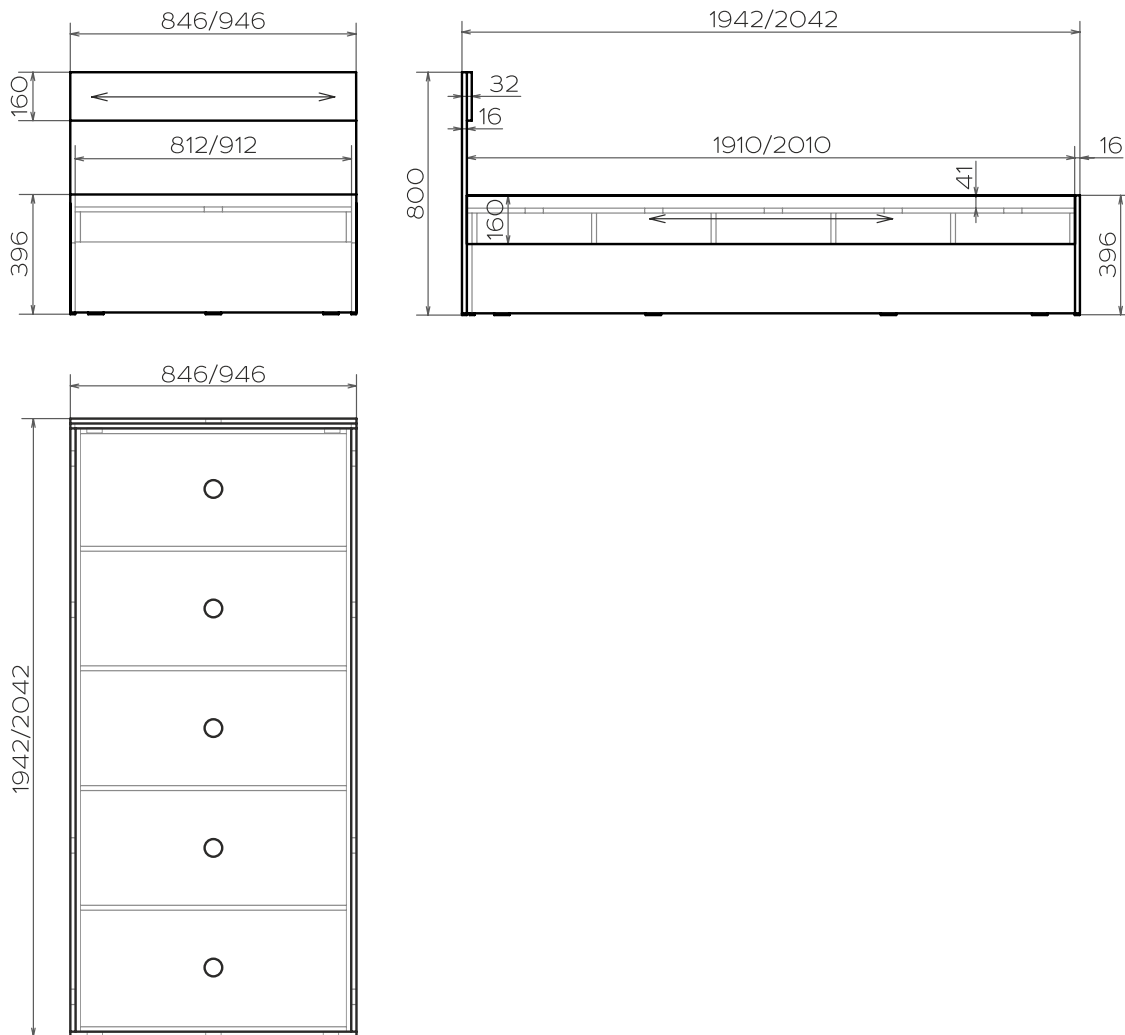

Условные обозначения:

← → - направление текстуры  
декоративных накладок

## Размерный ряд (мм): Н-800

ГЛУБИНА	ШИРИНА ОБЩАЯ (ШИРИНА СПАЛЬНОГО МЕСТА)				
	846 (812)	946 (912)			
1942	●	●			
2042	●	●			

## Фурнитура и комплектующие:

Подпятники, Н-6,  
цвет чёрный



Эксцентриковые  
стяжки + шканты





# ОПИСАНИЕ:

Артикул: MZ1.KB.O2



## Спецификация применяемых материалов:

	Толщ. (мм)	Кромка (мм)	
Корпус кровати	16	0,8	ЛДСП из ассортимента декоров корпуса
Изголовье, изножье	16	0,8	ЛДСП из ассортимента декоров корпуса
Декоративн. накладки	16	0,8	ЛДСП из ассортимента декоров фасадов

## Переменные:

Декор корпуса, изголовья и изножья



Декор декоративных накладок



## 41. Кровать односпальная с выдвижными ящиками

Глубина ящиков 550 мм

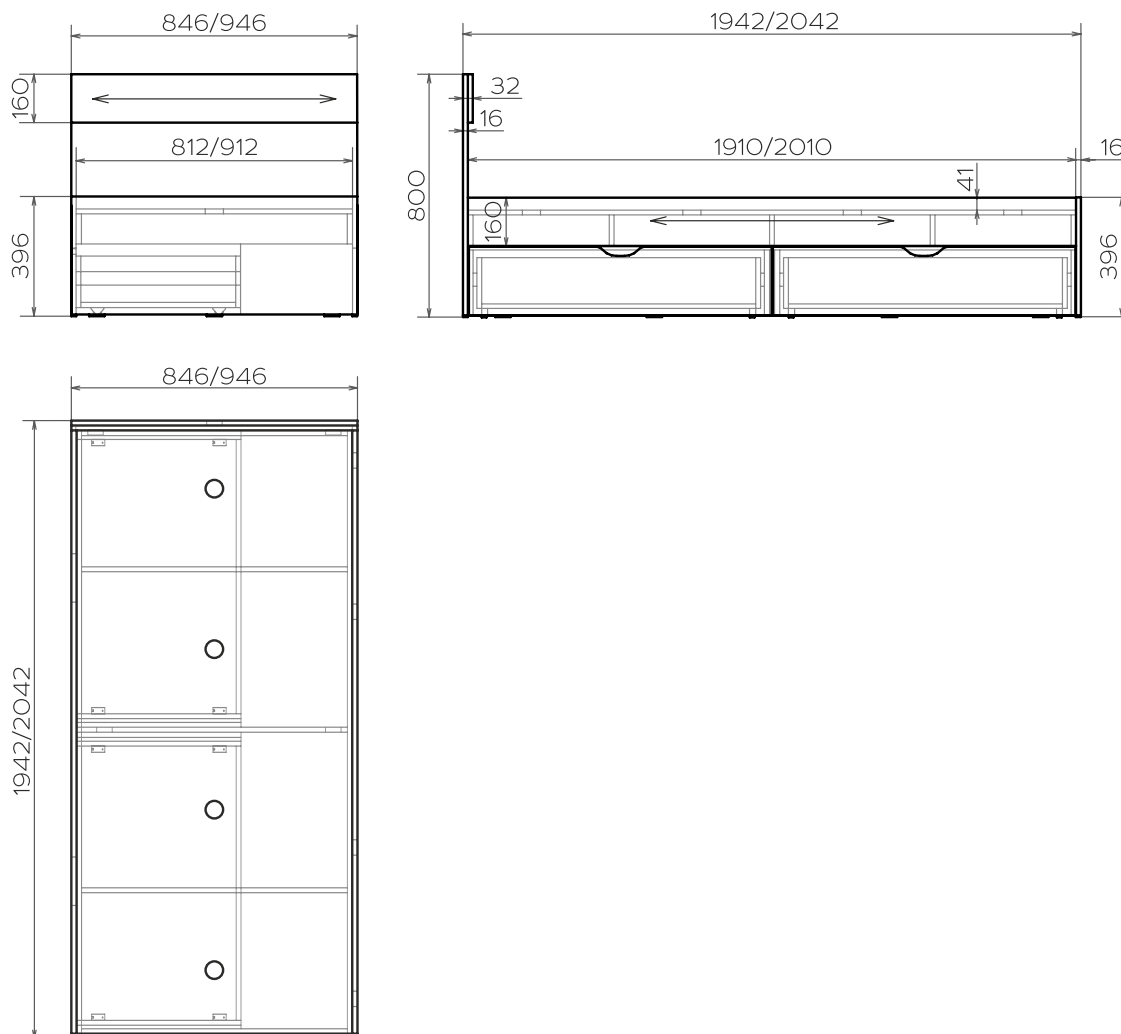

Условные обозначения:

← → - направление текстуры  
декоративных накладок

## Размерный ряд (мм): Н-800

ГЛУБИНА	ШИРИНА ОБЩАЯ (ШИРИНА СПАЛЬНОГО МЕСТА)				
	846 (812)	946 (912)			
1942	●	●			
2042	●	●			

## Фурнитура и комплектующие:

Опоры колёсные,  
Н-29, цвет  
металл, чёрный



Подпятники, Н-6,  
цвет чёрный



Направляющие  
шариковые,  
цвет металл



Эксцентриковые  
стяжки + шканты



## ОПИСАНИЕ:

Артикул: **MZ1.KBD2L.O1** - с левым исполнением  
**MZ1.KBD2R.O1** - с правым исполнением

\* На изображениях кровать с правым исполнением



### Спецификация применяемых материалов:

	Толщ. (мм)	Кромка (мм)	
Корпус кровати	16	0,8	ЛДСП из ассортимента декоров корпуса
Изголовье, изножье	16	0,8	ЛДСП из ассортимента декоров корпуса
Фасады ящиков	16	0,8	ЛДСП из ассортимента декоров корпуса
Декоративн. накладки	16	0,8	ЛДСП из ассортимента декоров дек. накладок
Каркас ящиков	16	0,8	Белый премиум W1000 ST9

### Переменные:

Декор корпуса, изголовья, изножья  
и фасадов ящиков



Декор декоративных накладок



## 42. Тумба прикроватная с распашным фасадом

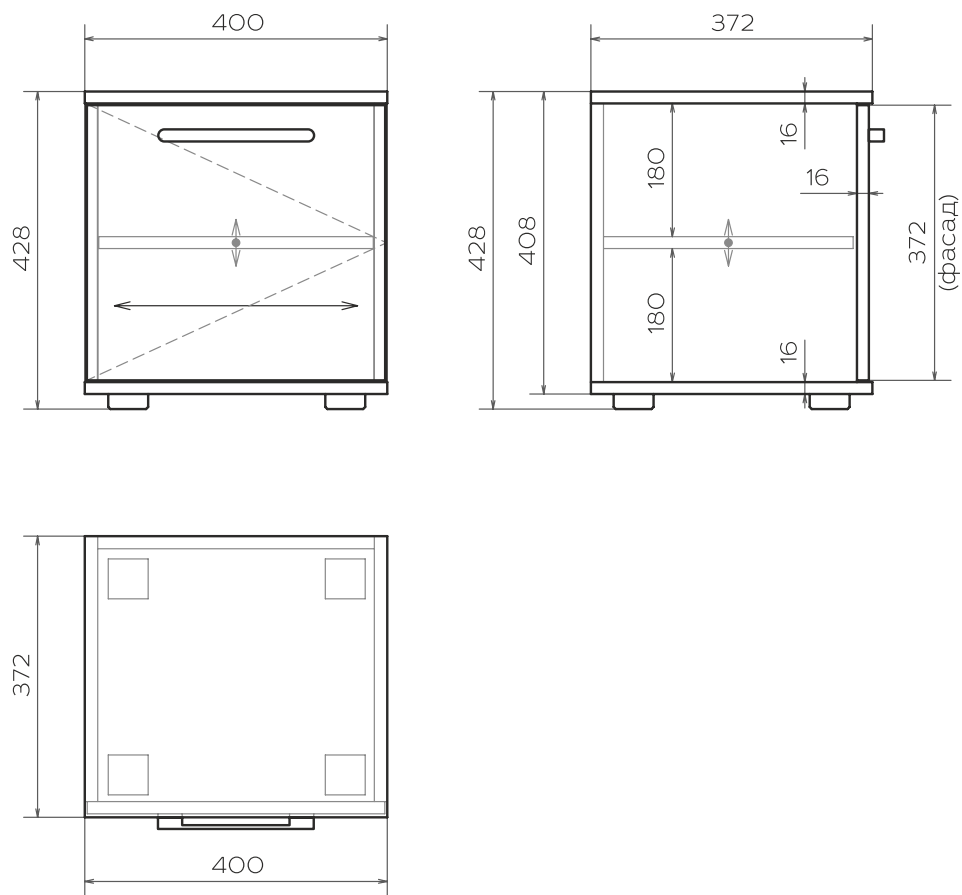

Условные обозначения:

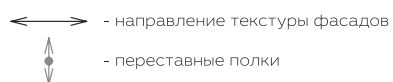

## Размерный ряд (мм): Н-428

ГЛУБИНА	ШИРИНА				
372	400	●			

## Фурнитура и комплектующие:

Ручки  
в ассортименте



См. стр. 140

Опоры  
регулируемые,  
Н-20+8, отделка  
матовый хром



Петли мягкого  
закрывания



Эксцентриковые  
стяжки + шканты



## ОПИСАНИЕ:

Артикул: **MZ1.B.OO.L** - с левым открыванием  
**MZ1.B.OO.R** - с правым открыванием

\* На изображениях тумба с левым открыванием



### Спецификация применяемых материалов:

	Толщ. (мм)	Кромка (мм)	
Корпус, полка	16	0,8	ЛДСП из ассортимента декоров корпуса
Фасад	16	0,8	ЛДСП из ассортимента декоров фасадов

### Переменные:

Декор корпуса  
(полки всегда в цвет корпуса)



Декор фасадов



## 43. Тумба прикроватная с двумя ящиками

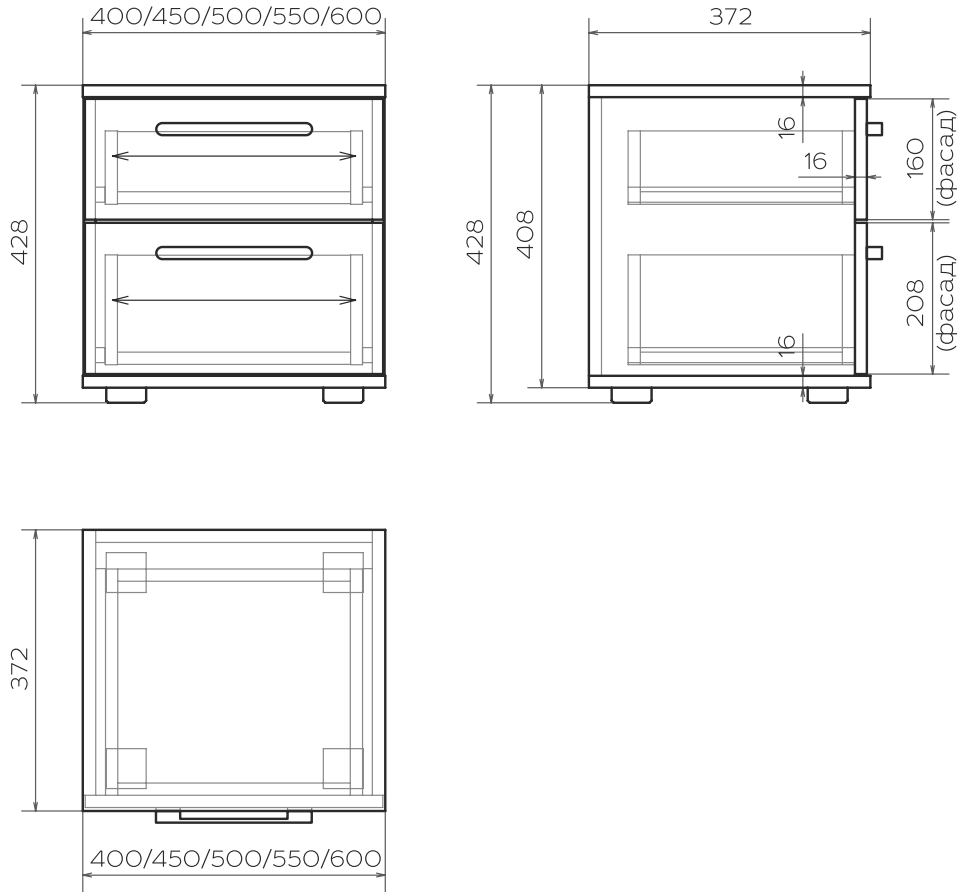

Условные обозначения:

↔ - направление текстуры фасадов

## Размерный ряд (мм): Н-428

ГЛУБИНА	ШИРИНА				
372	400	450	500	550	600
	●	●	●	●	●

## Фурнитура и комплектующие:

Ручки  
в ассортименте



См. стр. 140

Опоры  
регулируемые,  
Н-20+8, отделка  
матовый хром



Направляющие  
для ящиков  
роликовые,  
отделка белый



Эксцентриковые  
стяжки + шканты



# ОПИСАНИЕ:

Артикул: MZ1.B21CUS.00



## Спецификация применяемых материалов:

	Толщ. (мм)	Кромка (мм)	
Корпус	16	0,8	ЛДСП из ассортимента декоров корпуса
Фасады	16	0,8	ЛДСП из ассортимента декоров фасадов
Каркас ящиков	16	0,8	Белый премиум W1000 ST9

## Переменные:

### Декор корпуса



### Декор фасадов



**44. Пеленальная крышка для комодов съёмная**

Комод должен быть шире крышки минимум на 100 мм!

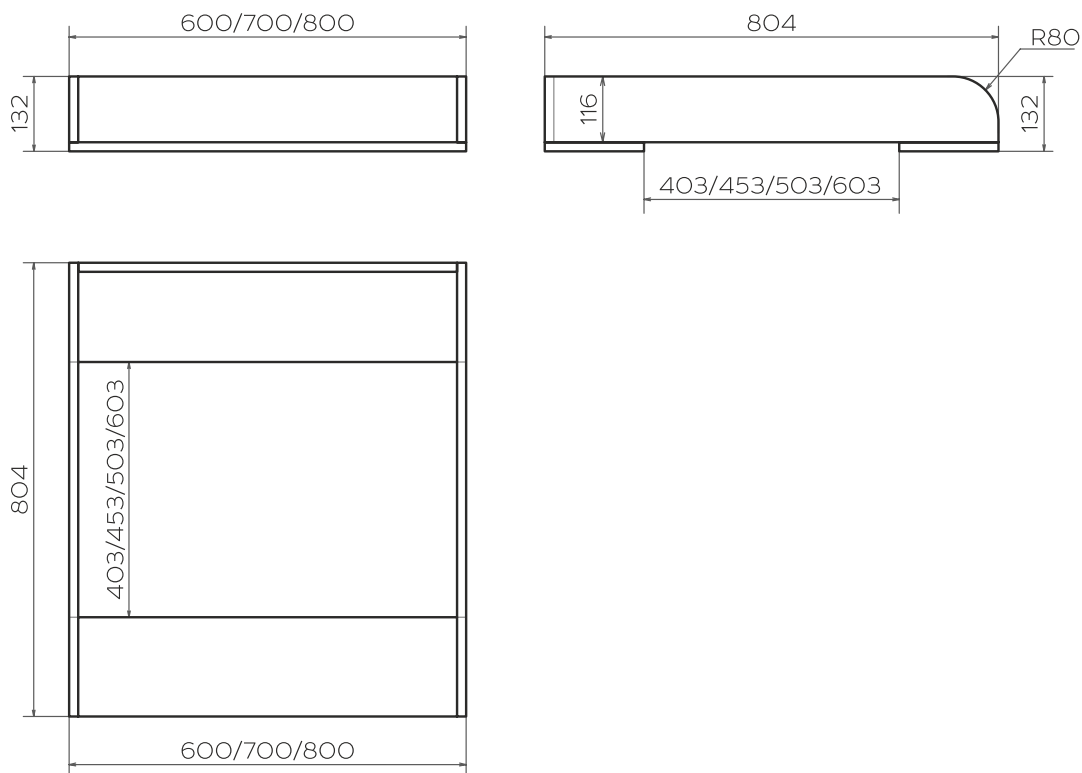

**Размерный ряд (мм): Н-132**

ГЛУБИНА (ГЛУБИНА КОМОДА)	ШИРИНА		
	600	700	800
804 (400)	●	●	●
804 (450)	●	●	●
804 (500)	●	●	●
804 (600)	●	●	●

**Фурнитура и комплектующие:**

Эксцентриковые  
стяжки + шканты





## ОПИСАНИЕ:

Артикул: СТТ.Fix



### Спецификация применяемых материалов:

	Толщ. (мм)	Кромка (мм)	
Корпус	16	0,8	ЛДСП из ассортимента декоров корпуса

### Переменные:

Декор корпуса



**45. Пеленальная крышка для комодов откидная**

Для комодов глубиной 500 мм и 600 мм!

Крепится к крышке комода с помощью пластины металлической

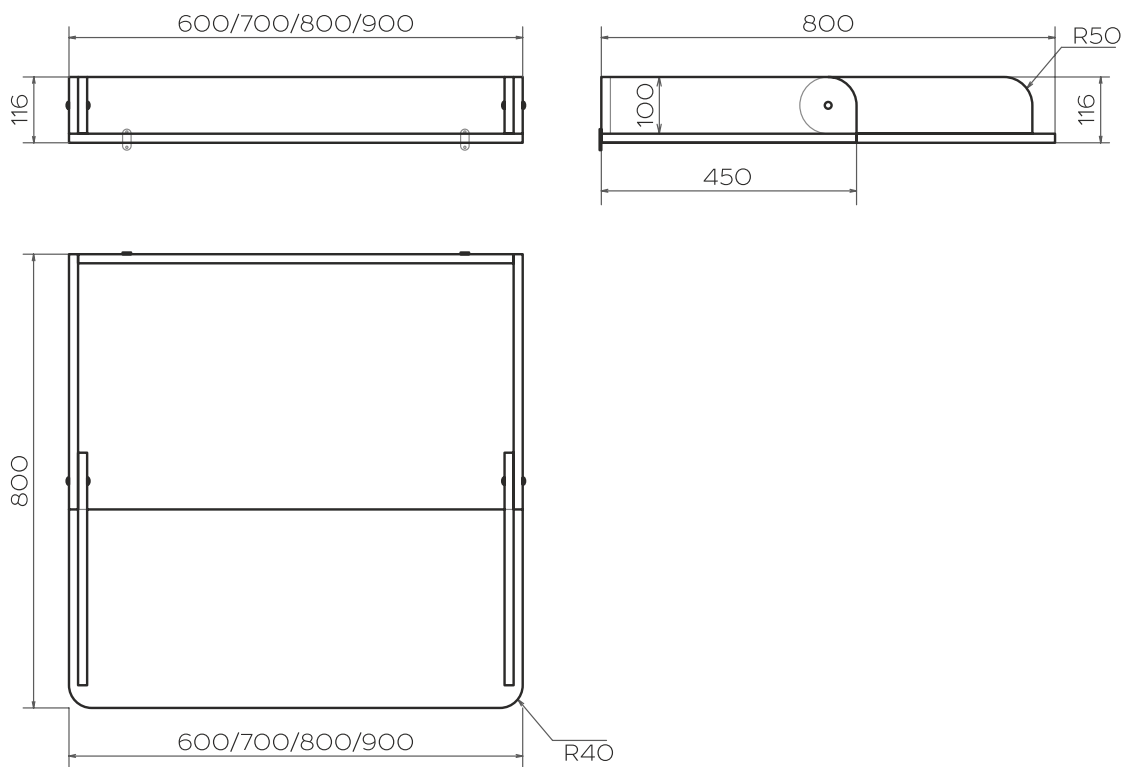
**Размерный ряд (мм): Н-116**

ГЛУБИНА	ШИРИНА			
	600	700	800	900
800	●	●	●	●

**Фурнитура и комплектующие:**Эксцентриковые  
стяжки + шкантыПластины 15x37,  
цвет металлСтяжки  
межсекционные

## ОПИСАНИЕ:

Артикул: СТТ.Fold



### Спецификация применяемых материалов:

	Толщ. (мм)	Кромка (мм)	
Корпус	16	0,8	ЛДСП из ассортимента декоров корпуса

### Переменные:

Декор корпуса

		
Бежевый песок	Оникс серый	Дуб гладстоун табак
		
Белый премиум	Акация Лэйклэнд	Дуб гладстоун белый
		
Алебастр белый	Дрифтвуд	Гикори натуральный
		
Светло-серый	Дуб гладстоун серо-бежевый	

### 46. Шкаф глубиной 600 мм с двумя распашными фасадами без ручек, со штангой. Тип 1

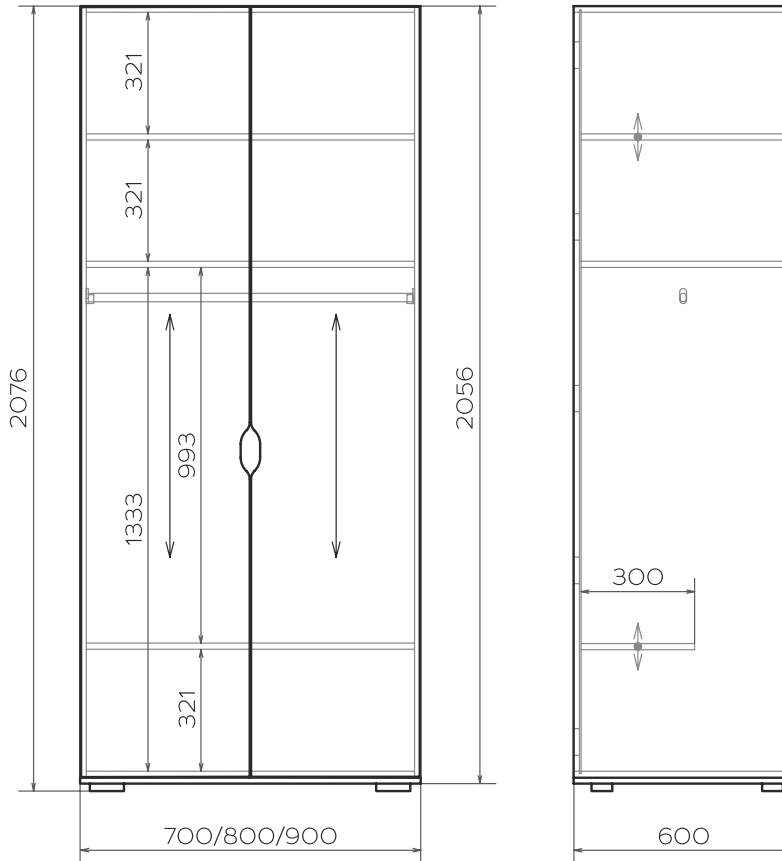

Условные обозначения:

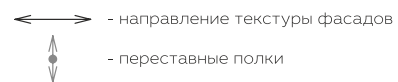

#### Размерный ряд (мм): Н-2076

ГЛУБИНА	ШИРИНА		
600	700	800	900
	●	●	●

#### Фурнитура и комплектующие:

Опоры регулируемые, Н-20+8, отделка матовый хром



Штанга овальная, отделка хром



Петли мягкого закрывания



Эксцентриковые стяжки + шканты



# ОПИСАНИЕ:

Артикул: MZ1.SCL.DD.30



## Спецификация применяемых материалов:

	Толщ. (мм)	Кромка (мм)	
Корпус, полки	16	0,8	ЛДСП из ассортимента декоров корпуса
Фасады	16	0,8	ЛДСП из ассортимента декоров фасадов

## Переменные:

Декор корпуса  
(полки всегда в цвет корпуса)

Бежевый песок	Оникс серый	Дуб гладстоун табак
Белый премиум	Акация Лэйклэнд	Дуб гладстоун белый
Алебастр белый	Дрифтвуд	Гикори натуральный
Светло-серый	Дуб гладстоун серо-бежевый	

Декор фасадов

Бежевый песок	Оникс серый	Дуб гладстоун табак	Дуб Галифакс натуральный	Бургундский красный
Белый премиум	Акация Лэйклэнд	Дуб гладстоун белый	Жёлтый бриллиант	
Алебастр белый	Дрифтвуд	Гикори натуральный	Зелёный лайм	
Светло-серый	Дуб гладстоун серо-бежевый	Белое дерево	Оранжевый	

### 47. Шкаф глубиной 600 мм с двумя распашными фасадами без ручек, со штангой. Тип 2

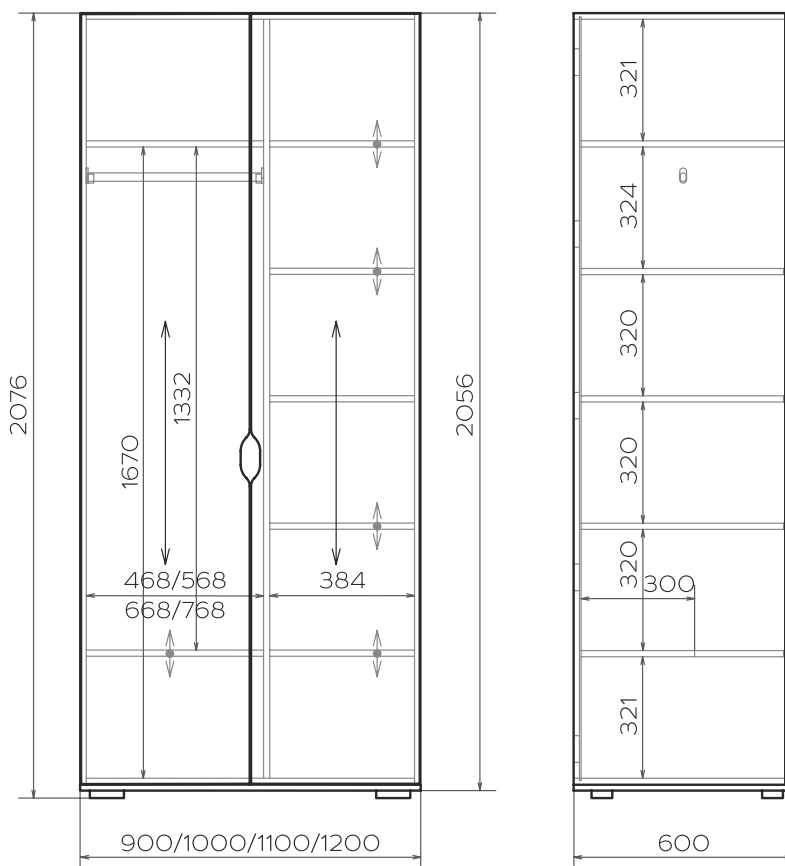

Условные обозначения:

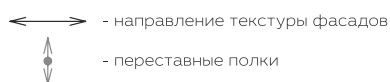

#### Размерный ряд (мм): Н-2076

ГЛУБИНА	ШИРИНА			
600	900	1000	1100	1200
	●	●	●	●

#### Фурнитура и комплектующие:

Опоры регулируемые, Н-20+8, отделка матовый хром



Штанга овальная, отделка хром



Петли мягкого закрывания



Эксцентриковые стяжки + шканты



# ОПИСАНИЕ:

Артикул: MZ1.SCLS.DD.30.R



## Спецификация применяемых материалов:

	Толщ. (мм)	Кромка (мм)	
Корпус, полки	16	0,8	ЛДСП из ассортимента декоров корпуса
Фасады	16	0,8	ЛДСП из ассортимента декоров фасадов

## Переменные:

Декор корпуса  
(полки всегда в цвет корпуса)

Бежевый песок	Оникс серый	Дуб гладстоун табак
Белый премиум	Акация Лэйклэнд	Дуб гладстоун белый
Алебастр белый	Дрифтвуд	Гикори натуральный
Светло-серый	Дуб гладстоун серо-бежевый	

Декор фасадов

Бежевый песок	Оникс серый	Дуб гладстоун табак	Дуб Галифакс натуральный	Бургундский красный
Белый премиум	Акация Лэйклэнд	Дуб гладстоун белый	Жёлтый бриллиант	
Алебастр белый	Дрифтвуд	Гикори натуральный	Зелёный лайм	
Светло-серый	Дуб гладстоун серо-бежевый	Белое дерево	Оранжевый	

### 48. Шкаф глубиной 600 мм с двумя распашными фасадами и ящиками без ручек, со штангой. Тип 1

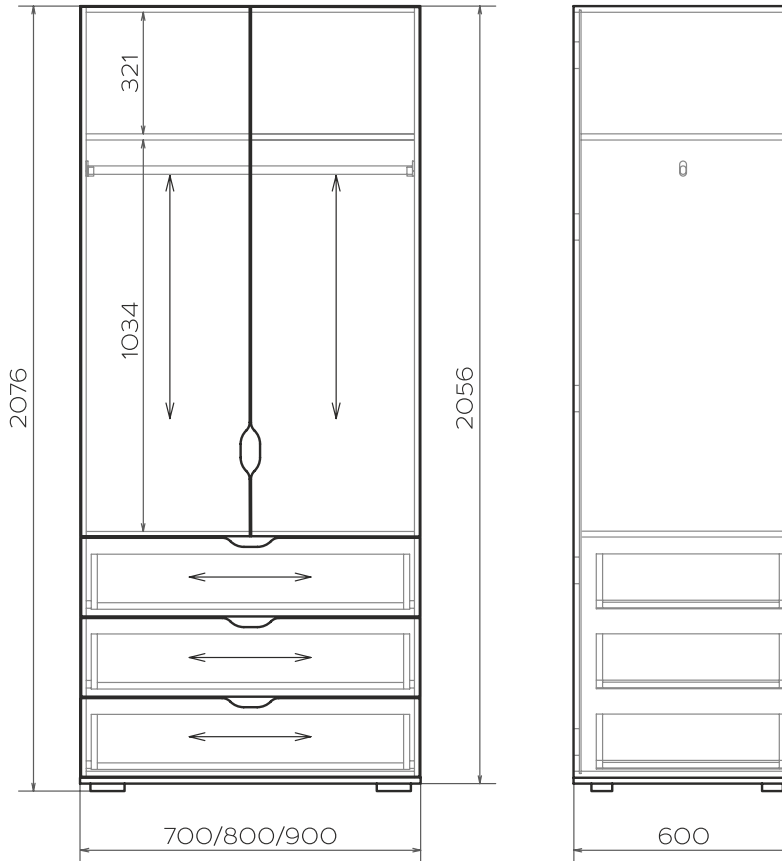

Условные обозначения:

↔ - направление текстуры фасадов

#### Размерный ряд (мм): Н-2076

ГЛУБИНА	ШИРИНА		
600	700	800	900
	●	●	●

#### Фурнитура и комплектующие:

Опоры регулируемые, Н-20+8, отделка матовый хром



Штанга овальная, отделка хром



Направляющие для ящиков роликовые, отделка белый



Петли мягкого закрывания



Эксцентрик стяжки + шканты





# ОПИСАНИЕ:

Артикул: MZ1.SCLD3.DD.30



## Спецификация применяемых материалов:

	Толщ. (мм)	Кромка (мм)	
Корпус, полки	16	0,8	ЛДСП из ассортимента декоров корпуса
Фасады	16	0,8	ЛДСП из ассортимента декоров фасадов
Каркас ящиков	16	0,8	Белый премиум W1000 ST9

## Переменные:

Декор корпуса  
(полки всегда в цвет корпуса)

Бежевый песок	Оникс серый	Дуб гладстоун табак
Белый премиум	Акация Лэйклэнд	Дуб гладстоун белый
Алебастр белый	Дрифтвуд	Гикори натуральный
Светло-серый	Дуб гладстоун серо-бежевый	

Декор фасадов

Бежевый песок	Оникс серый	Дуб гладстоун табак	Дуб Галифакс натуральный	Бургундский красный
Белый премиум	Акация Лэйклэнд	Дуб гладстоун белый	Жёлтый бриллиант	
Алебастр белый	Дрифтвуд	Гикори натуральный	Зелёный лайм	
Светло-серый	Дуб гладстоун серо-бежевый	Белое дерево	Оранжевый	

### 49. Шкаф глубиной 600 мм с двумя распашными фасадами и ящиками без ручек, со штангой. Тип 2

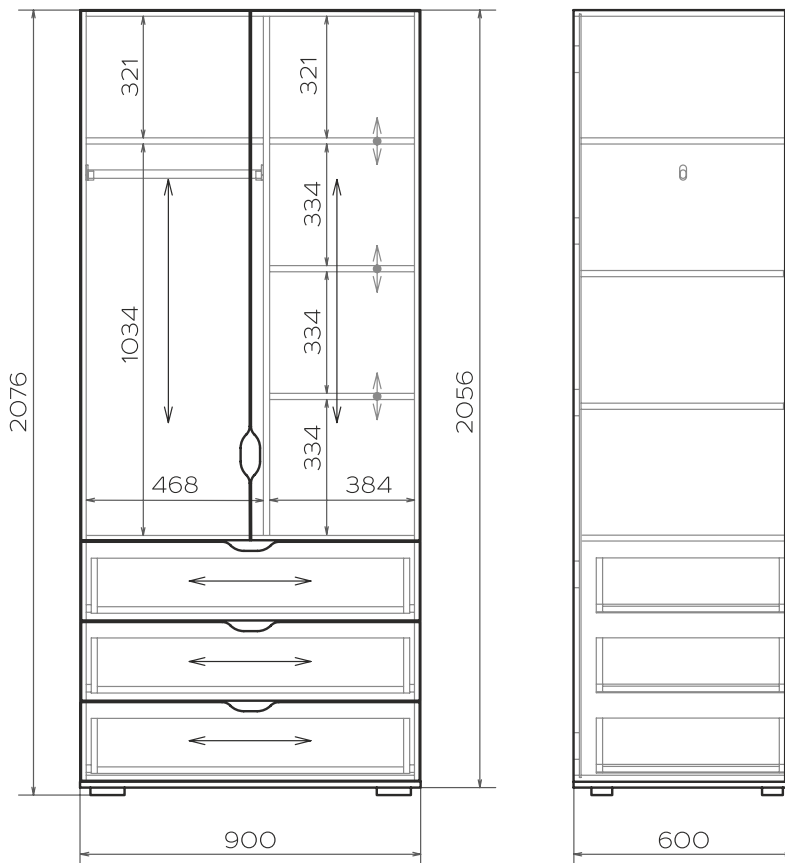

Условные обозначения:

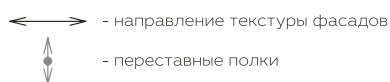

#### Размерный ряд (мм): Н-2076

ГЛУБИНА	ШИРИНА				
600	900	●			

#### Фурнитура и комплектующие:

Опоры регулируемые, Н-20+8, отделка матовый хром



Штанга овальная, отделка хром



Направляющие для ящиков роликовые, отделка белый



Петли мягкого закрывания



Эксцентрик стяжки + шканты



# ОПИСАНИЕ:

Артикул: MZ1.SCLSD3.DD.30.R



## Спецификация применяемых материалов:

	Толщ. (мм)	Кромка (мм)	
Корпус, полки	16	0,8	ЛДСП из ассортимента декоров корпуса
Фасады	16	0,8	ЛДСП из ассортимента декоров фасадов
Каркас ящиков	16	0,8	Белый премиум W1000 ST9

## Переменные:

Декор корпуса  
(полки всегда в цвет корпуса)

Бежевый песок	Оникс серый	Дуб гладстоун табак
Белый премиум	Акация Лэйклэнд	Дуб гладстоун белый
Алебастр белый	Дрифтвуд	Гикори натуральный
Светло-серый	Дуб гладстоун серо-бежевый	

Декор фасадов

Бежевый песок	Оникс серый	Дуб гладстоун табак	Дуб Галифакс натуральный	Бургундский красный
Белый премиум	Акация Лэйклэнд	Дуб гладстоун белый	Жёлтый бриллиант	
Алебастр белый	Дрифтвуд	Гикори натуральный	Зелёный лайм	
Светло-серый	Дуб гладстоун серо-бежевый	Белое дерево	Оранжевый	

### 50. Шкаф низкий глубиной 600 мм с двумя распашными фасадами без ручек, со штангой. Тип 1. Высота 1736 мм

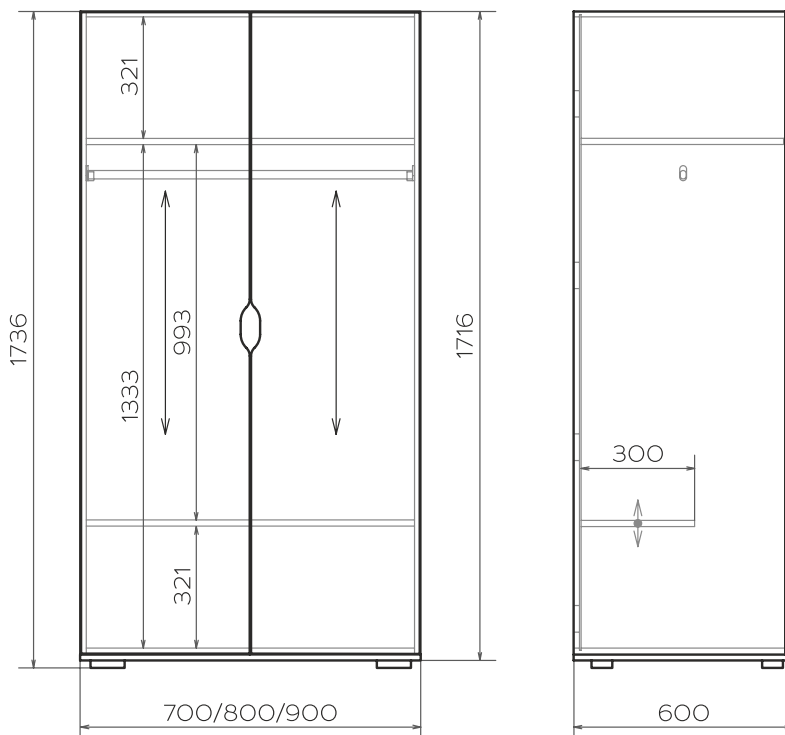

Условные обозначения:

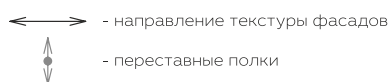

#### Размерный ряд (мм): Н-1736

ГЛУБИНА	ШИРИНА		
	700	800	900
600	●	●	●

#### Фурнитура и комплектующие:

Опоры регулируемые, Н-20+8, отделка матовый хром



Штанга овальная, отделка хром



Петли мягкого закрывания



Эксцентриковые стяжки + шканты



# ОПИСАНИЕ:

Артикул: MZ1.SCL.DD.31



## Спецификация применяемых материалов:

	Толщ. (мм)	Кромка (мм)	
Корпус, полки	16	0,8	ЛДСП из ассортимента декоров корпуса
Фасады	16	0,8	ЛДСП из ассортимента декоров фасадов

## Переменные:

Декор корпуса  
(полки всегда в цвет корпуса)

Бежевый песок	Оникс серый	Дуб гладстоун табак
Белый премиум	Акация Лэйклэнд	Дуб гладстоун белый
Алебастр белый	Дрифтвуд	Гикори натуральный
Светло-серый	Дуб гладстоун серо-бежевый	

Декор фасадов

Бежевый песок	Оникс серый	Дуб гладстоун табак	Дуб Галифакс натуральный	Бургундский красный
Белый премиум	Акация Лэйклэнд	Дуб гладстоун белый	Жёлтый бриллиант	
Алебастр белый	Дрифтвуд	Гикори натуральный	Зелёный лайм	
Светло-серый	Дуб гладстоун серо-бежевый	Белое дерево	Оранжевый	

51. Шкаф низкий глубиной 600 мм с двумя распашными фасадами без ручек, со штангой. Тип 2. Высота 1736 мм

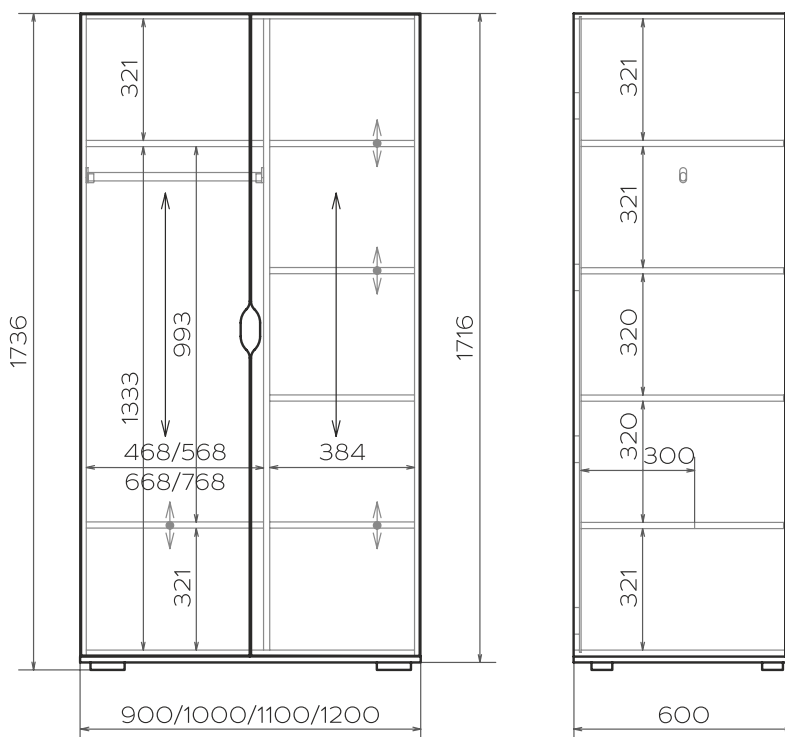

Условные обозначения:

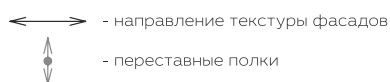

Размерный ряд (мм): Н-1736

ГЛУБИНА	ШИРИНА			
600	900	1000	1100	1200
	●	●	●	●

Фурнитура и комплектующие:

Опоры регулируемые, Н-20+8, отделка матовый хром



Штанга овальная, отделка хром



Петли мягкого закрывания



Эксцентриковые стяжки + шканты



# ОПИСАНИЕ:

Артикул: MZ1.SCLS.DD.33.R



## Спецификация применяемых материалов:

	Толщ. (мм)	Кромка (мм)	
Корпус, полки	16	0,8	ЛДСП из ассортимента декоров корпуса
Фасады	16	0,8	ЛДСП из ассортимента декоров фасадов

## Переменные:

Декор корпуса  
(полки всегда в цвет корпуса)

Бежевый песок	Оникс серый	Дуб гладстоун табак
Белый премиум	Акация Лэйклэнд	Дуб гладстоун белый
Алебастр белый	Дрифтвуд	Гикори натуральный
Светло-серый	Дуб гладстоун серо-бежевый	

Декор фасадов

Бежевый песок	Оникс серый	Дуб гладстоун табак	Дуб Галифакс натуральный	Бургундский красный
Белый премиум	Акация Лэйклэнд	Дуб гладстоун белый	Жёлтый бриллиант	
Алебастр белый	Дрифтвуд	Гикори натуральный	Зелёный лайм	
Светло-серый	Дуб гладстоун серо-бежевый	Белое дерево	Оранжевый	

## 52. Шкаф низкий глубиной 600 мм с двумя распашными фасадами и ящиками без ручек со штангой. Высота 1736 мм



Условные обозначения:

↔ - направление текстуры фасадов

### Размерный ряд (мм): Н-1736

ГЛУБИНА	ШИРИНА		
	700	800	900
600	●	●	●

### Фурнитура и комплектующие:

Опоры регулируемые, Н-20+8, отделка матовый хром



Штанга овальная, отделка хром



Направляющие для ящиков роликовые, отделка белый



Петли мягкого закрывания



Эксцентриковые стяжки + шканты





# ОПИСАНИЕ:

Артикул: MZ1.SCLD2.DD.33



## Спецификация применяемых материалов:

	Толщ. (мм)	Кромка (мм)	
Корпус, полки	16	0,8	ЛДСП из ассортимента декоров корпуса
Фасады	16	0,8	ЛДСП из ассортимента декоров фасадов
Каркас ящиков	16	0,8	Белый премиум W1000 ST9

## Переменные:

Декор корпуса  
(полки всегда в цвет корпуса)

Бежевый песок	Оникс серый	Дуб гладстоун табак
Белый премиум	Акация Лэйклэнд	Дуб гладстоун белый
Алебастр белый	Дрифтвуд	Гикори натуральный
Светло-серый	Дуб гладстоун серо-бежевый	

Декор фасадов

Бежевый песок	Оникс серый	Дуб гладстоун табак	Дуб Галифакс натуральный	Бургундский красный
Белый премиум	Акация Лэйклэнд	Дуб гладстоун белый	Жёлтый бриллиант	
Алебастр белый	Дрифтвуд	Гикори натуральный	Зелёный лайм	
Светло-серый	Дуб гладстоун серо-бежевый	Белое дерево	Оранжевый	

### 53. Шкаф с вариативной глубиной с двумя распашными фасадами без ручек

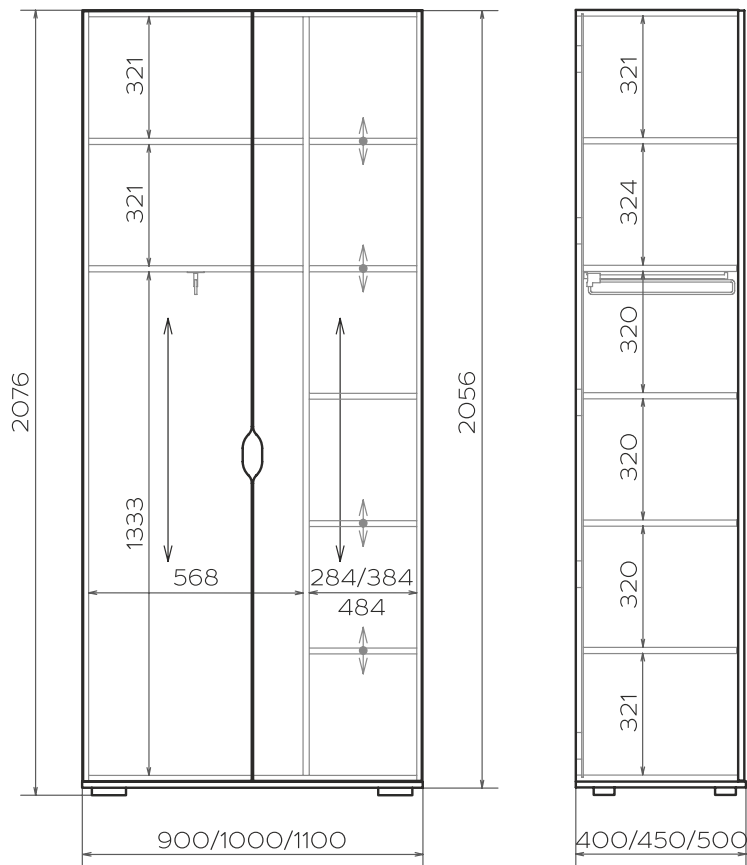

Условные обозначения:

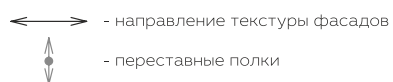

#### Размерный ряд (мм): Н-2076

ГЛУБИНА	ШИРИНА		
	900	1000	1100
400	●	●	●
450	●	●	●
500	●	●	●

#### Фурнитура и комплектующие:

Опоры регулируемые, Н-20+8, отделка матовый хром



Штанги выдвижные, отделка никель



Петли мягкого закрывания



Эксцентриковые стяжки + шканты



# ОПИСАНИЕ:

Артикул: MZ1.SCLS.DD.33.R



## Спецификация применяемых материалов:

	Толщ. (мм)	Кромка (мм)	
Корпус, полки	16	0,8	ЛДСП из ассортимента декоров корпуса
Фасады	16	0,8	ЛДСП из ассортимента декоров фасадов

## Переменные:

Декор корпуса  
(полки всегда в цвет корпуса)

Бежевый песок	Оникс серый	Дуб гладстоун табак
Белый премиум	Акация Лэйклэнд	Дуб гладстоун белый
Алебастр белый	Дрифтвуд	Гикори натуральный
Светло-серый	Дуб гладстоун серо-бежевый	

Декор фасадов

Бежевый песок	Оникс серый	Дуб гладстоун табак	Дуб Галифакс натуральный	Бургундский красный
Белый премиум	Акация Лэйклэнд	Дуб гладстоун белый	Жёлтый бриллиант	
Алебастр белый	Дрифтвуд	Гикори натуральный	Зелёный лайм	
Светло-серый	Дуб гладстоун серо-бежевый	Белое дерево	Оранжевый	

### 54. Шкаф с вариативной глубиной с двумя распашными фасадами и ящиками без ручек

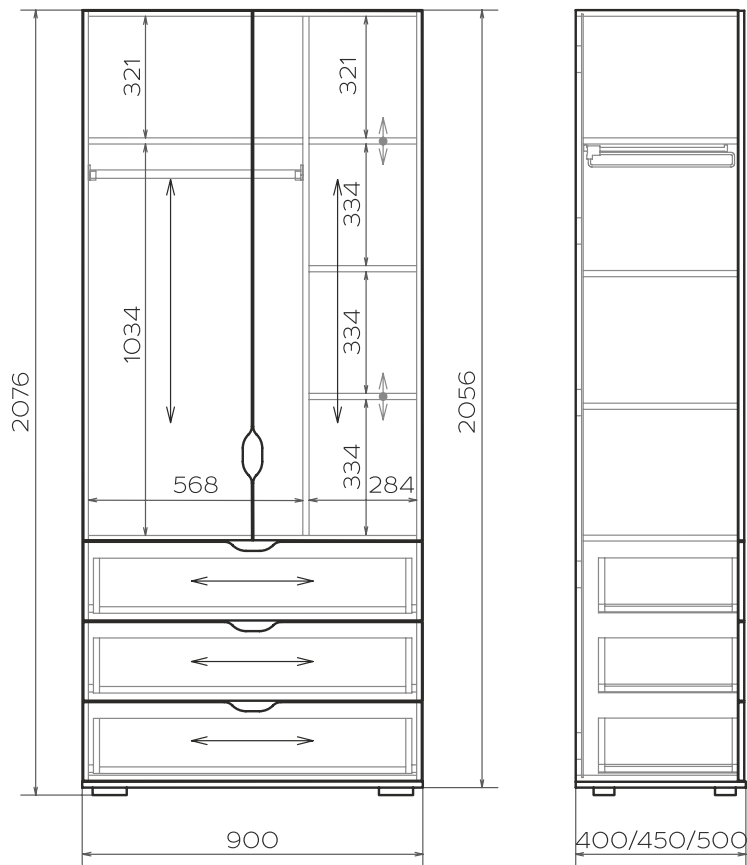

Условные обозначения:

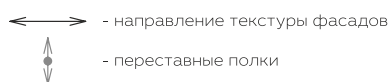

#### Размерный ряд (мм): Н-2076

ГЛУБИНА	ШИРИНА				
400	900	●			
450		●			
500		●			

#### Фурнитура и комплектующие:

Опоры регулируемые, Н-20+8, отделка матовый хром



Штанги выдвижные, отделка никель



Направляющие для ящиков роликовые, отделка белый



Петли мягкого закрывания



Эксцентрик стяжки + шканты



# ОПИСАНИЕ:

Артикул: MZ1.SCLSD3.DD.30.R



## Спецификация применяемых материалов:

	Толщ. (мм)	Кромка (мм)	
Корпус, полки	16	0,8	ЛДСП из ассортимента декоров корпуса
Фасады	16	0,8	ЛДСП из ассортимента декоров фасадов
Каркас ящиков	16	0,8	Белый премиум W1000 ST9

## Переменные:

Декор корпуса  
(полки всегда в цвет корпуса)



Декор фасадов



### 55. Шкаф низкий с вариативной глубиной с двумя распашными фасадами без ручек. Высота 1736 мм

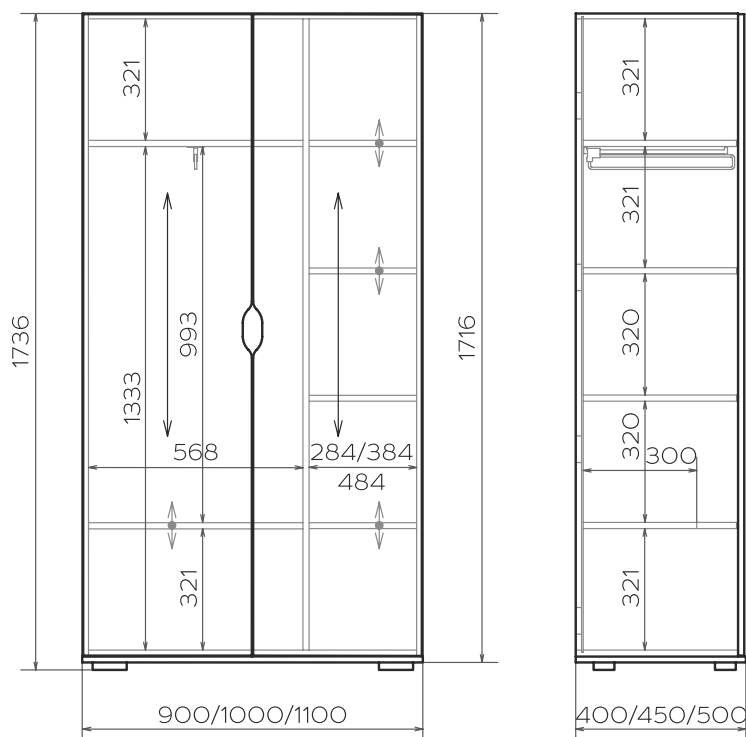

Условные обозначения:

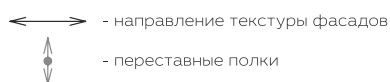

#### Размерный ряд (мм): Н-1736

ГЛУБИНА	ШИРИНА		
	900	1000	1100
400	●	●	●
450	●	●	●
500	●	●	●

#### Фурнитура и комплектующие:

Опоры регулируемые, Н-20+8, отделка матовый хром



Штанги выдвижные, отделка никель



Петли мягкого закрывания



Эксцентриковые стяжки + шканты



# ОПИСАНИЕ:

Артикул: MZ1.SCLS.DD.33.R



## Спецификация применяемых материалов:

	Толщ. (мм)	Кромка (мм)	
Корпус, полки	16	0,8	ЛДСП из ассортимента декоров корпуса
Фасады	16	0,8	ЛДСП из ассортимента декоров фасадов

## Переменные:

Декор корпуса  
(полки всегда в цвет корпуса)

Бежевый песок	Оникс серый	Дуб гладстоун табак
Белый премиум	Акация Лэйклэнд	Дуб гладстоун белый
Алебастр белый	Дрифтвуд	Гикори натуральный
Светло-серый	Дуб гладстоун серо-бежевый	

Декор фасадов

Бежевый песок	Оникс серый	Дуб гладстоун табак	Дуб Галифакс натуральный	Бургундский красный
Белый премиум	Акация Лэйклэнд	Дуб гладстоун белый	Жёлтый бриллиант	
Алебастр белый	Дрифтвуд	Гикори натуральный	Зелёный лайм	
Светло-серый	Дуб гладстоун серо-бежевый	Белое дерево	Оранжевый	

### 56. Шкаф низкий с вариативной глубиной с двумя распашными фасадами и ящиками без ручек. Высота 1736 мм

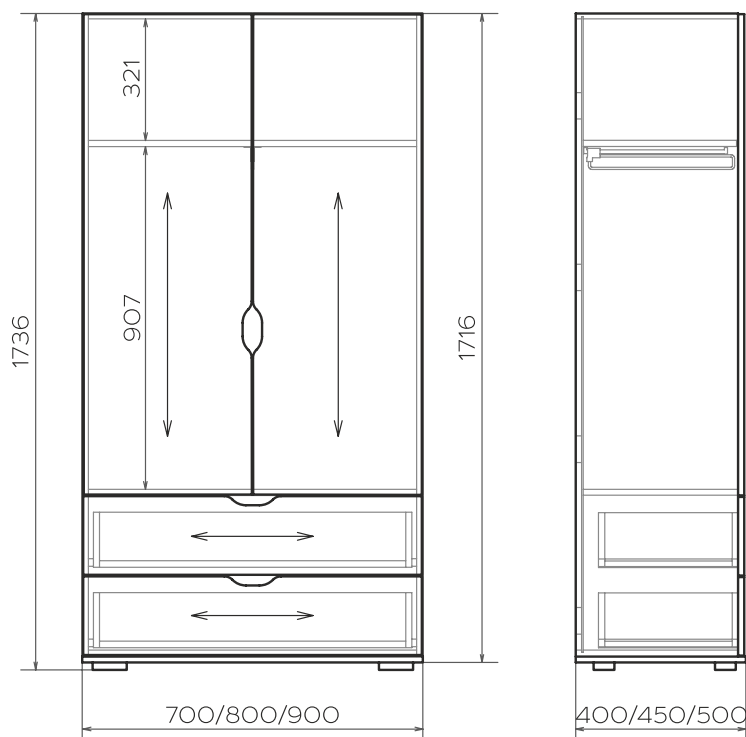

Условные обозначения:

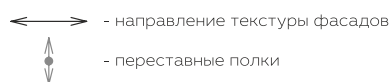

#### Размерный ряд (мм): Н-1736

ГЛУБИНА	ШИРИНА		
	700	800	900
400	●	●	●
450	●	●	●
500	●	●	●

#### Фурнитура и комплектующие:

Опоры регулируемые, Н-20+8, отделка матовый хром



Штанги выдвижные, отделка никель



Направляющие для ящиков роликовые, отделка белый



Петли мягкого закрывания



Эксцентриковые стяжки + шканты





# ОПИСАНИЕ:

Артикул: MZ1.SCLD2.DD.33



## Спецификация применяемых материалов:

	Толщ. (мм)	Кромка (мм)	
Корпус, полки	16	0,8	ЛДСП из ассортимента декоров корпуса
Фасады	16	0,8	ЛДСП из ассортимента декоров фасадов
Каркас ящиков	16	0,8	Белый премиум W1000 ST9

## Переменные:

Декор корпуса  
(полки всегда в цвет корпуса)

Бежевый песок	Оникс серый	Дуб гладстоун табак
Белый премиум	Акация Лэйклэнд	Дуб гладстоун белый
Алебастр белый	Дрифтвуд	Гикори натуральный
Светло-серый	Дуб гладстоун серо-бежевый	

Декор фасадов

Бежевый песок	Оникс серый	Дуб гладстоун табак	Дуб Галифакс натуральный	Бургундский красный
Белый премиум	Акация Лэйклэнд	Дуб гладстоун белый	Жёлтый бриллиант	
Алебастр белый	Дрифтвуд	Гикори натуральный	Зелёный лайм	
Светло-серый	Дуб гладстоун серо-бежевый	Белое дерево	Оранжевый	

## 57. Шкаф с двумя распашными фасадами без ручек и с полками

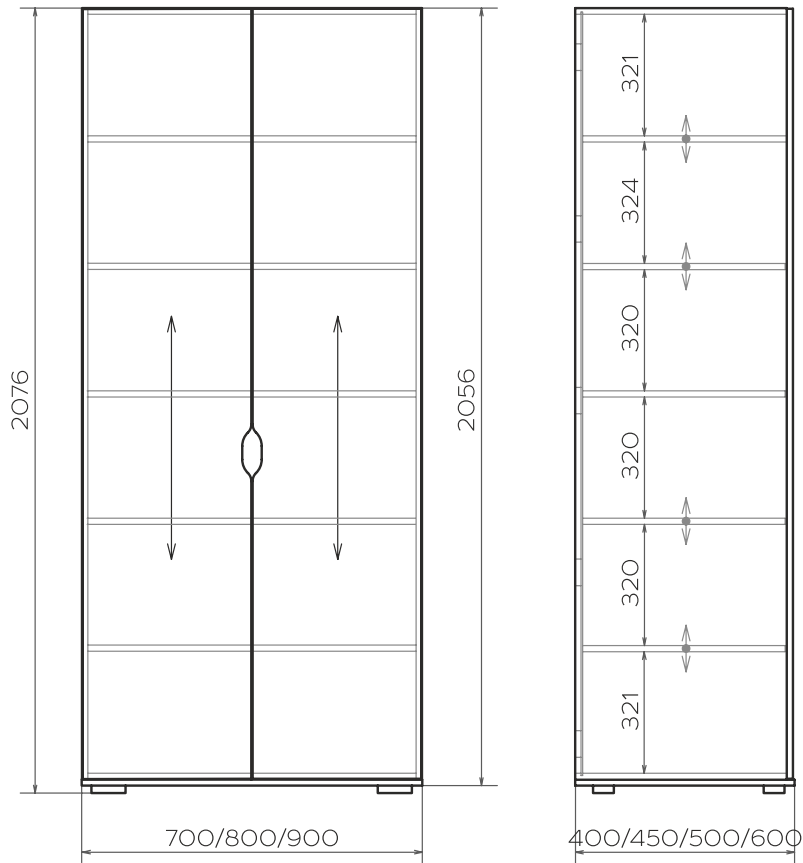

Условные обозначения:

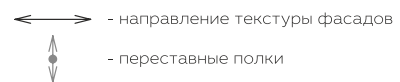

## Размерный ряд (мм): Н-2076

ГЛУБИНА	ШИРИНА		
	700	800	900
400	●	●	●
450	●	●	●
500	●	●	●
600	●	●	●

## Фурнитура и комплектующие:

Опоры регулируемые, Н-20+8, отделка матовый хром



Петли мягкого закрывания



Эксцентриковые стяжки + шканты



# ОПИСАНИЕ:

Артикул: MZ1.S.DD.30



## Спецификация применяемых материалов:

	Толщ. (мм)	Кромка (мм)	
Корпус, полки	16	0,8	ЛДСП из ассортимента декоров корпуса
Фасады	16	0,8	ЛДСП из ассортимента декоров фасадов

## Переменные:

Декор корпуса  
(полки всегда в цвет корпуса)

Бежевый песок	Оникс серый	Дуб гладстоун табак
Белый премиум	Акация Лэйклэнд	Дуб гладстоун белый
Алебастр белый	Дрифтвуд	Гикори натуральный
Светло-серый	Дуб гладстоун серо-бежевый	

Декор фасадов

Бежевый песок	Оникс серый	Дуб гладстоун табак	Дуб Галифакс натуральный	Бургундский красный
Белый премиум	Акация Лэйклэнд	Дуб гладстоун белый	Жёлтый бриллиант	
Алебастр белый	Дрифтвуд	Гикори натуральный	Зелёный лайм	
Светло-серый	Дуб гладстоун серо-бежевый	Белое дерево	Оранжевый	

### 58. Шкаф с двумя распашными фасадами и ящиками без ручек, с полками

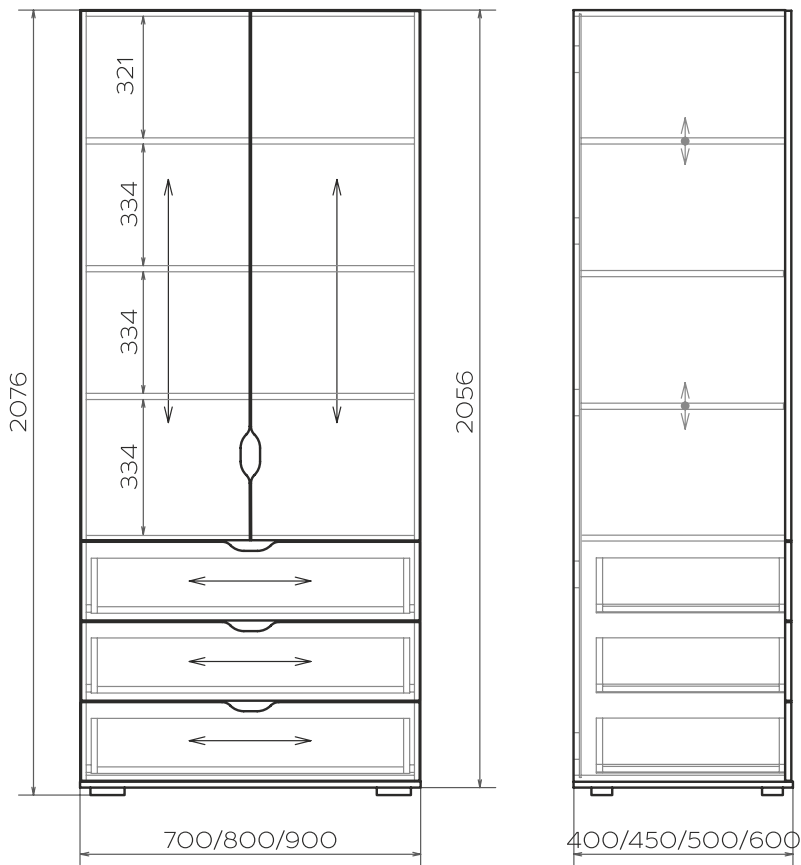

Условные обозначения:

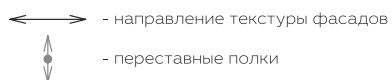

#### Размерный ряд (мм): Н-2076

ГЛУБИНА	ШИРИНА		
	700	800	900
400	●	●	●
450	●	●	●
500	●	●	●
600	●	●	●

#### Фурнитура и комплектующие:

Опоры регулируемые, Н-20+8, отделка матовый хром



Направляющие для ящиков роликовые, отделка белый



Петли мягкого закрывания



Эксцентриковые стяжки + шканты



# ОПИСАНИЕ:

Артикул: MZ1.SD3.DD.30



## Спецификация применяемых материалов:

	Толщ. (мм)	Кромка (мм)	
Корпус, полки	16	0,8	ЛДСП из ассортимента декоров корпуса
Фасады	16	0,8	ЛДСП из ассортимента декоров фасадов
Каркас ящиков	16	0,8	Белый премиум W1000 ST9

## Переменные:

Декор корпуса  
(полки всегда в цвет корпуса)

Бежевый песок	Оникс серый	Дуб гладстоун табак
Белый премиум	Акация Лэйклэнд	Дуб гладстоун белый
Алебастр белый	Дрифтвуд	Гикори натуральный
Светло-серый	Дуб гладстоун серо-бежевый	

Декор фасадов

Бежевый песок	Оникс серый	Дуб гладстоун табак	Дуб Галифакс натуральный	Бургундский красный
Белый премиум	Акация Лэйклэнд	Дуб гладстоун белый	Жёлтый бриллиант	
Алебастр белый	Дрифтвуд	Гикори натуральный	Зелёный лайм	
Светло-серый	Дуб гладстоун серо-бежевый	Белое дерево	Оранжевый	

59. Шкаф низкий с двумя распашными фасадами без ручек и с полками.  
Высота 1736 мм

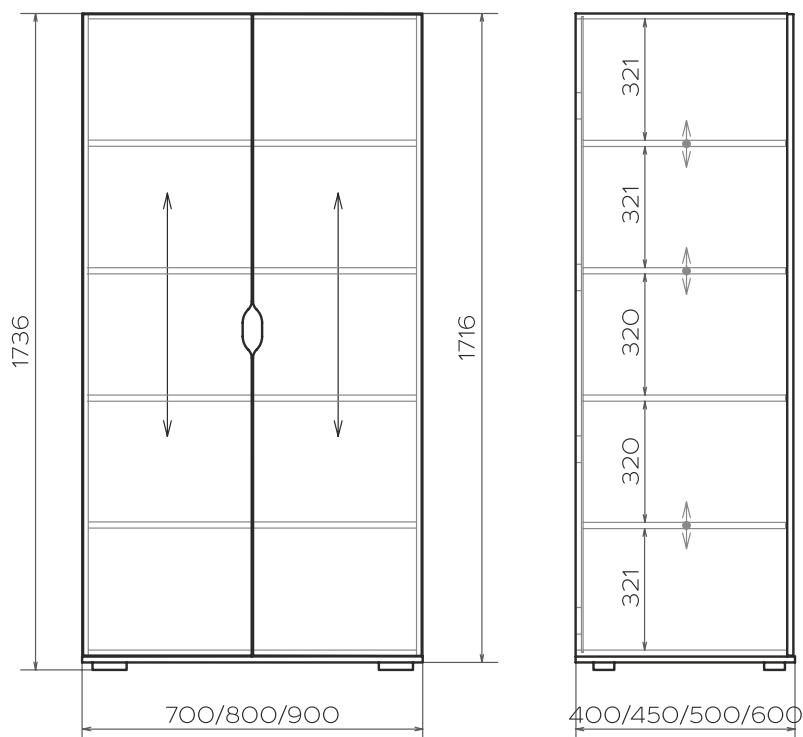

Условные обозначения:

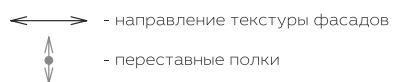

Размерный ряд (мм): Н-1736

ГЛУБИНА	ШИРИНА		
	700	800	900
400	●	●	●
450	●	●	●
500	●	●	●
600	●	●	●

Фурнитура и комплектующие:

Опоры регулируемые, Н-20+8, отделка матовый хром



Петли мягкого закрывания



Эксцентриковые стяжки + шканты



# ОПИСАНИЕ:

Артикул: MZ1.S.DD.30



## Спецификация применяемых материалов:

	Толщ. (мм)	Кромка (мм)	
Корпус, полки	16	0,8	ЛДСП из ассортимента декоров корпуса
Фасады	16	0,8	ЛДСП из ассортимента декоров фасадов

## Переменные:

Декор корпуса  
(полки всегда в цвет корпуса)

Бежевый песок	Оникс серый	Дуб гладстоун табак
Белый премиум	Акация Лэйклэнд	Дуб гладстоун белый
Алебастр белый	Дрифтвуд	Гикори натуральный
Светло-серый	Дуб гладстоун серо-бежевый	

Декор фасадов

Бежевый песок	Оникс серый	Дуб гладстоун табак	Дуб Галифакс натуральный	Бургундский красный
Белый премиум	Акация Лэйклэнд	Дуб гладстоун белый	Жёлтый бриллиант	
Алебастр белый	Дрифтвуд	Гикори натуральный	Зелёный лайм	
Светло-серый	Дуб гладстоун серо-бежевый	Белое дерево	Оранжевый	

## 60. Комод высотой 900 мм с четырьмя ящиками без ручек

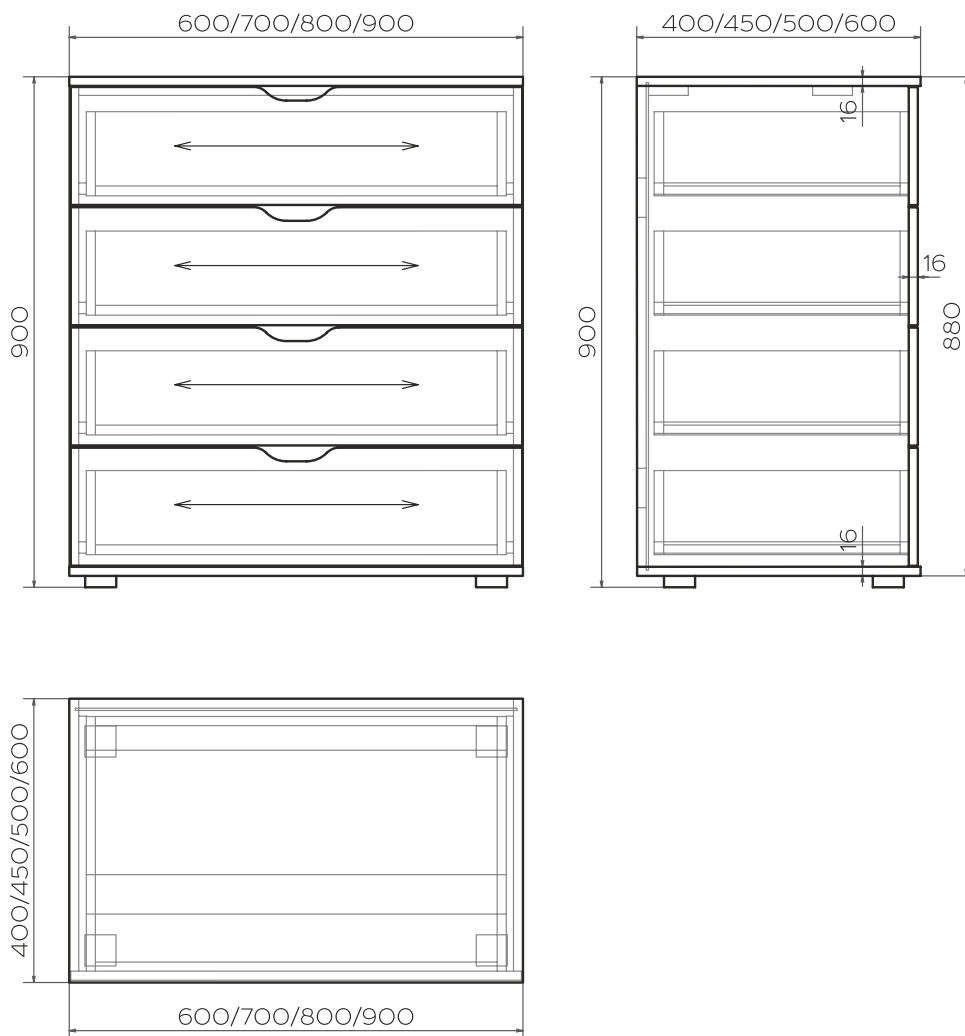

Условные обозначения:

← → - направление текстуры фасадов

## Размерный ряд (мм): Н-900

ГЛУБИНА	ШИРИНА			
	600	700	800	900
400	●	●	●	●
450	●	●	●	●
500	●	●	●	●
600	●	●	●	●

## Фурнитура и комплектующие:

Опоры регулируемые, Н-20+8, отделка матовый хром



Направляющие для ящиков роликовые, отделка белый



Эксцентриковые стяжки + шканты





# ОПИСАНИЕ:

Артикул: MZ1.B4CUS.30



## Спецификация применяемых материалов:

	Толщ. (мм)	Кромка (мм)	
Корпус, крышка (топ)	16	0,8	ЛДСП из ассортимента декоров корпуса
Фасады	16	0,8	ЛДСП из ассортимента декоров фасадов
Каркас ящиков	16	0,8	Белый премиум W1000 ST9

## Переменные:

### Декор корпуса



### Декор фасадов



## 61. Комод высотой 900 мм с тремя ящиками без ручек

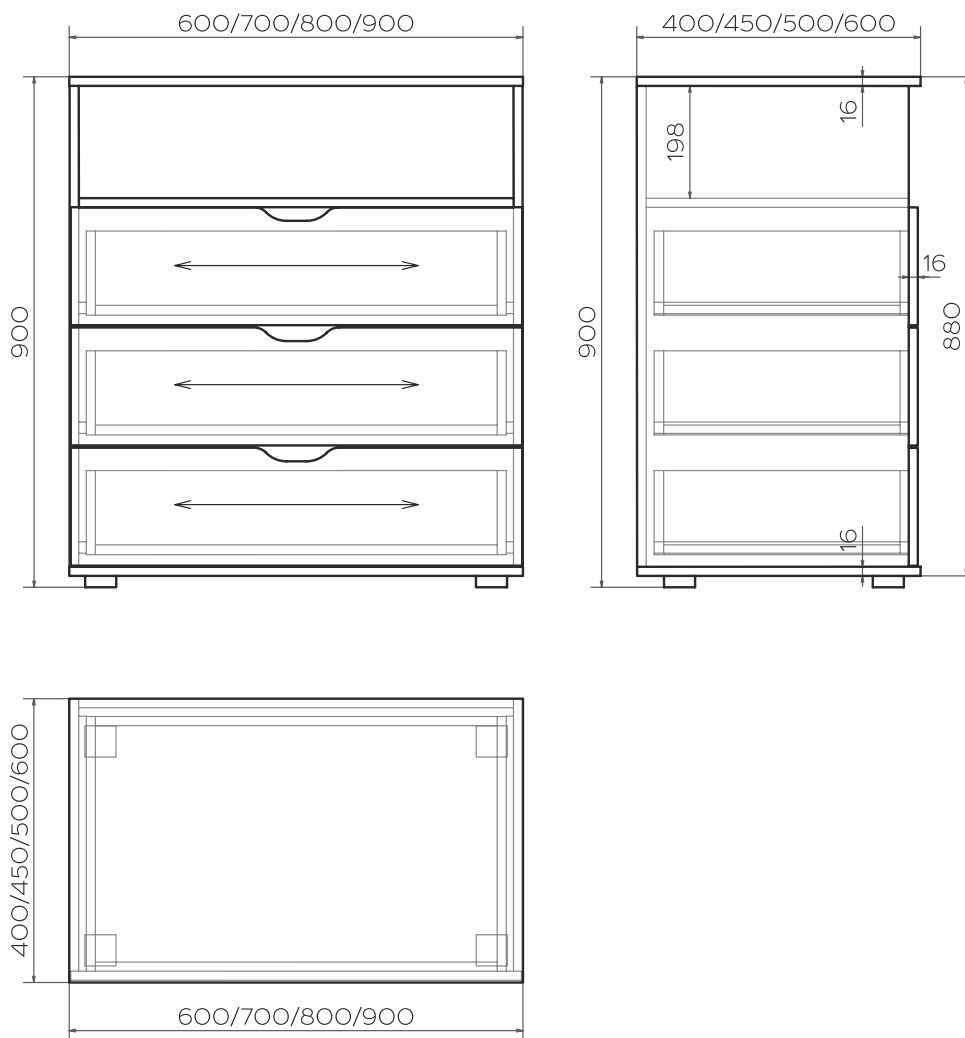

Условные обозначения:

← → - направление текстуры фасадов

## Размерный ряд (мм): Н-900

ГЛУБИНА	ШИРИНА			
	600	700	800	900
400	●	●	●	●
450	●	●	●	●
500	●	●	●	●
600	●	●	●	●

## Фурнитура и комплектующие:

Опоры регулируемые, Н-20+8, отделка матовый хром



Направляющие для ящиков роликовые, отделка белый



Эксцентриковые стяжки + шканты



# ОПИСАНИЕ:

Артикул: MZ1.B3CUSO.30



## Спецификация применяемых материалов:

	Толщ. (мм)	Кромка (мм)	
Корпус, крышка (топ)	16	0,8	ЛДСП из ассортимента декоров корпуса
Фасады	16	0,8	ЛДСП из ассортимента декоров фасадов
Каркас ящиков	16	0,8	Белый премиум W1000 ST9

## Переменные:

### Декор корпуса



### Декор фасадов



62. Тумба прикроватная с распашным фасадом без ручки

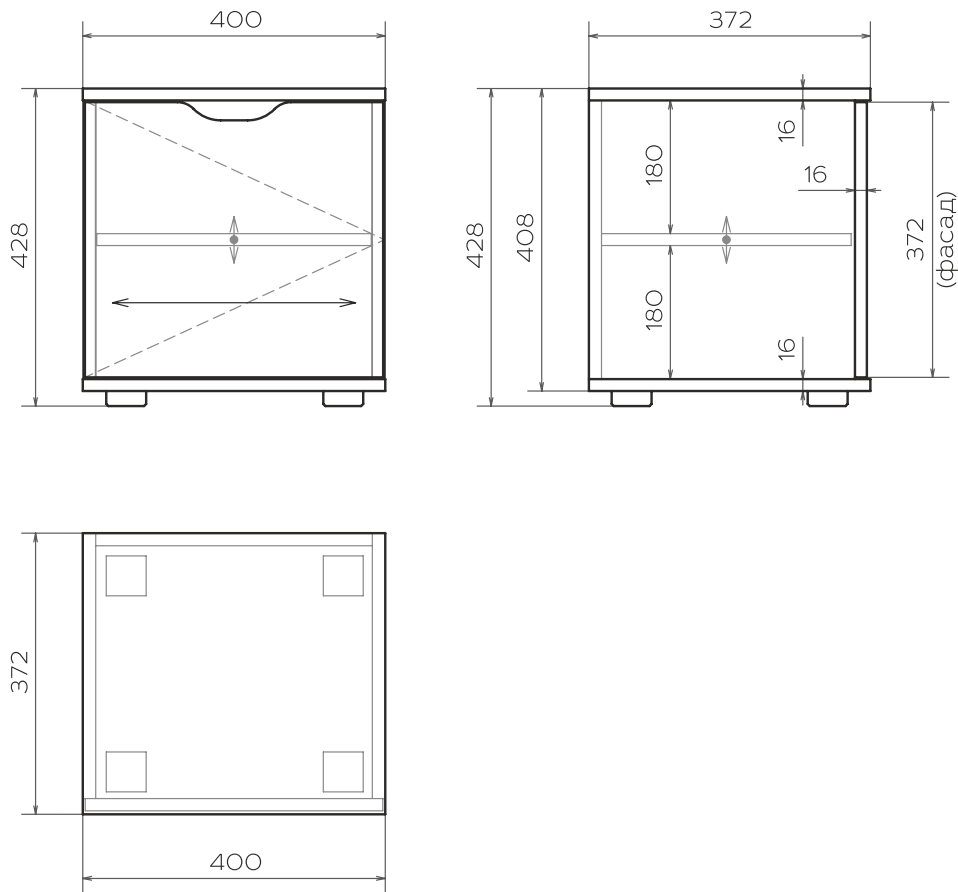

Условные обозначения:

- направление текстуры фасадов
- переставные полки

Размерный ряд (мм): Н-428

ГЛУБИНА	ШИРИНА				
372	400	●			

Фурнитура и комплектующие:

Опоры регулируемые, Н-20+8, отделка матовый хром



Петли мягкого закрывания



Эксцентриковые стяжки + шканты



## ОПИСАНИЕ:

Артикул: **MZ1.B.30.L** - с левым открыванием  
**MZ1.B.30.R** - с правым открыванием

\* На изображениях тумба с левым открыванием



### Спецификация применяемых материалов:

	Толщ. (мм)	Кромка (мм)	
Корпус, полка	16	0,8	ЛДСП из ассортимента декоров корпуса
Фасад	16	0,8	ЛДСП из ассортимента декоров фасадов

### Переменные:

Декор корпуса  
(полки всегда в цвет корпуса)



Декор фасадов



63. Тумба прикроватная с двумя ящиками без ручек

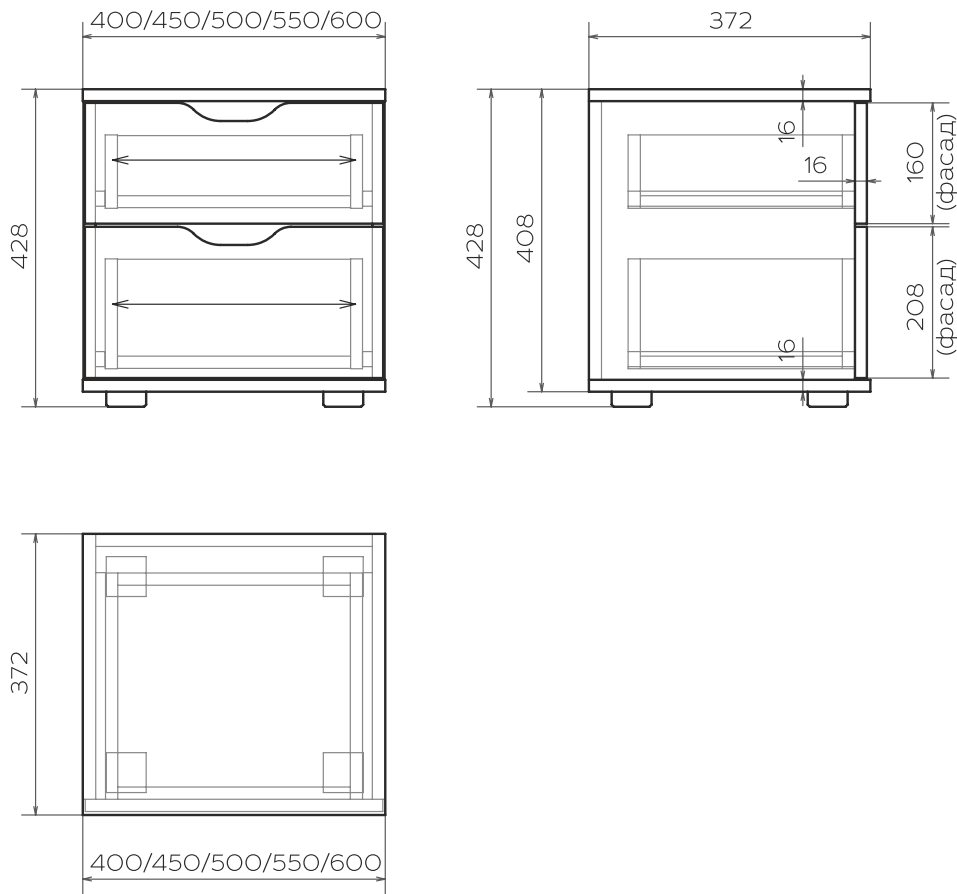

Условные обозначения:

↔ - направление текстуры фасадов

Размерный ряд (мм): Н-428

ГЛУБИНА	ШИРИНА				
372	400	450	500	550	600
	●	●	●	●	●

Фурнитура и комплектующие:

Опоры регулируемые, Н-20+8, отделка матовый хром



Направляющие для ящиков роликовые, отделка белый



Эксцентриковые стяжки + шканты



# ОПИСАНИЕ:

Артикул: MZ1.B21CUS.30



## Спецификация применяемых материалов:

	Толщ. (мм)	Кромка (мм)	
Корпус	16	0,8	ЛДСП из ассортимента декоров корпуса
Фасады	16	0,8	ЛДСП из ассортимента декоров фасадов
Каркас ящиков	16	0,8	Белый премиум W1000 ST9

## Переменные:

### Декор корпуса



### Декор фасадов



64. Стол письменный с распашным фасадом без ручки

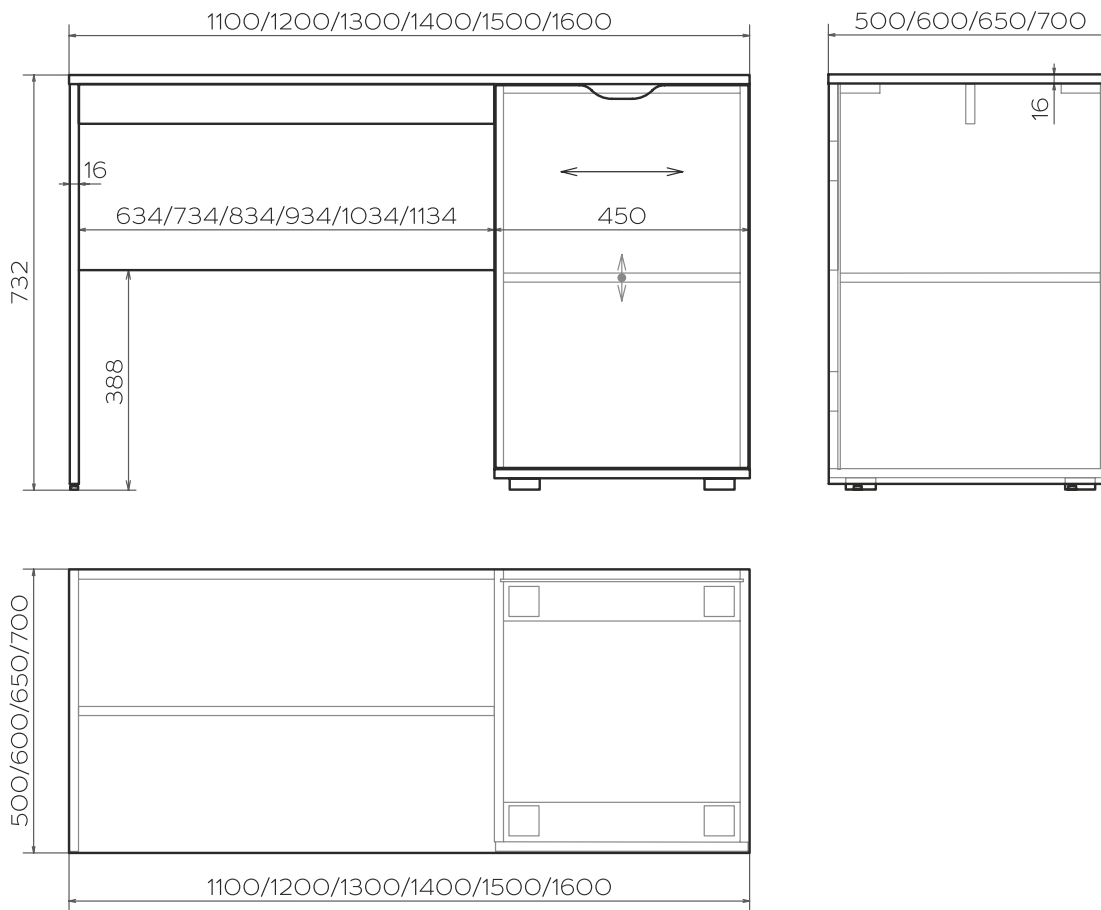

Условные обозначения:

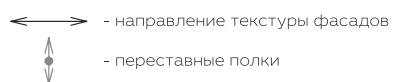

Размерный ряд (мм): Н-732

ГЛУБИНА	ШИРИНА					
	1100	1200	1300	1400	1500	1600
500	●	●	●	●	●	●
600	●	●	●	●	●	●
650	●	●	●	●	●	●
700	●	●	●	●	●	●

Фурнитура и комплектующие:

Ножки регулируемые, цвет чёрный



Опоры регулируемые, Н-20+8, отделка матовый хром



Петли мягкого закрывания



Эксцентриковые стяжки + шканты





## ОПИСАНИЕ:

**Артикул: MZ1.WT3.35.L - с левым исполнением**  
**MZ1.WT3.35.R - с правым исполнением**

\* На изображениях стол с правым исполнением



### Спецификация применяемых материалов:

	Толщ. (мм)	Кромка (мм)	
Корпус, полка	16	0,8	ЛДСП из ассортимента декоров корпуса
Столешница	16	0,8	ЛДСП из ассортимента декоров корпуса
Фасад	16	0,8	ЛДСП из ассортимента декоров фасадов

### Переменные:

Декор корпуса  
(полки всегда в цвет корпуса)



Декор фасадов



**65. Стол письменный с распашным фасадом без ручки и с планкой**  
 Для компоновки с комодом высотой 900 мм

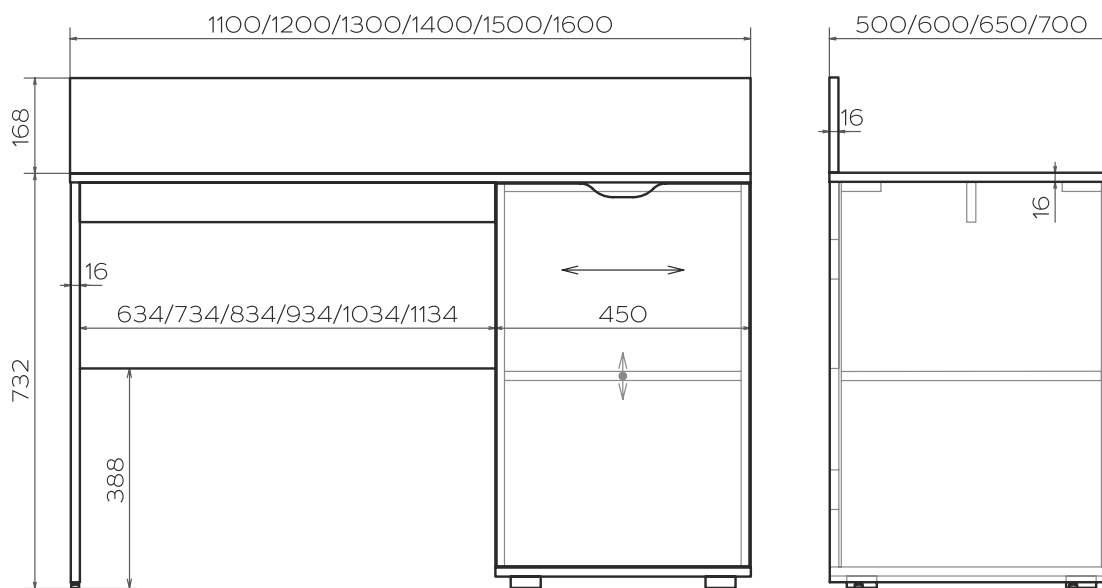

Условные обозначения:  
 - направление текстуры фасадов  
 - переставные полки

**Размерный ряд (мм): Н-900**

ГЛУБИНА	ШИРИНА					
	1100	1200	1300	1400	1500	1600
500	●	●	●	●	●	●
600	●	●	●	●	●	●
650	●	●	●	●	●	●
700	●	●	●	●	●	●

**Фурнитура и комплектующие:**

Ножки регулируемые, цвет чёрный



Опоры регулируемые, Н-20+8, отделка матовый хром



Петли мягкого закрывания



Эксцентриковые стяжки + шканты



Конфирматы



## ОПИСАНИЕ:

Артикул: **MZ1.WT3.36.L** - с левым исполнением  
**MZ1.WT3.36.R** - с правым исполнением

\* На изображениях стол с правым исполнением



### Спецификация применяемых материалов:

	Толщ. (мм)	Кромка (мм)	
Корпус, полка	16	0,8	ЛДСП из ассортимента декоров корпуса
Столешница	16	0,8	ЛДСП из ассортимента декоров корпуса
Фасад	16	0,8	ЛДСП из ассортимента декоров фасадов

### Переменные:

Декор корпуса  
(полки всегда в цвет корпуса)



Декор фасадов



66. Стол письменный консольный с двумя ящиками без ручек

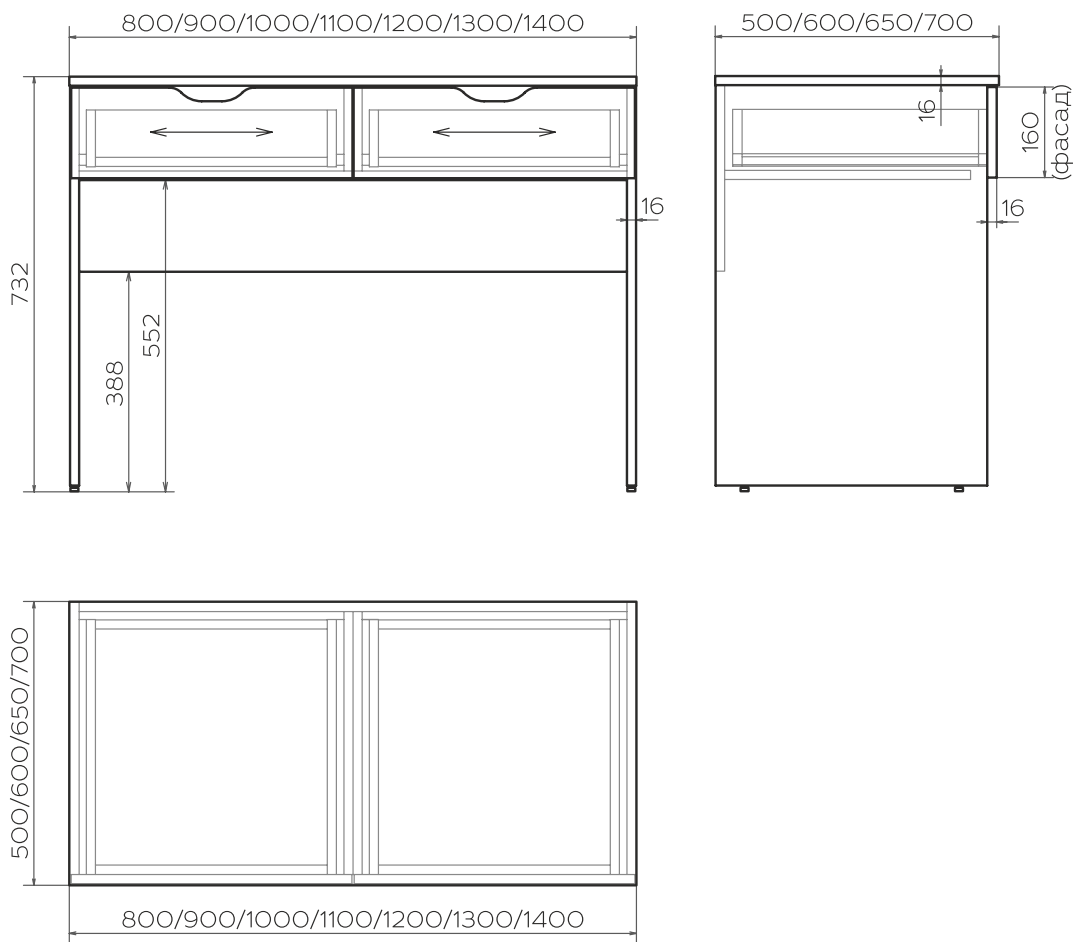

Условные обозначения:

↔ - направление текстуры фасадов

Размерный ряд (мм): Н-732

ГЛУБИНА	ШИРИНА						
	800	900	1000	1100	1200	1300	1400
500	●	●	●	●	●	●	●
600	●	●	●	●	●	●	●
650	●	●	●	●	●	●	●
700	●	●	●	●	●	●	●

Фурнитура и комплектующие:

Ножки регулируемые, цвет чёрный



Направляющие для ящиков роликовые, отделка белый



Эксцентриковые стяжки + шканты



# ОПИСАНИЕ:

Артикул: MZ1.WCT.31



## Спецификация применяемых материалов:

	Толщ. (мм)	Кромка (мм)	
Корпус	16	0,8	ЛДСП из ассортимента декоров корпуса
Столешница	16	0,8	ЛДСП из ассортимента декоров корпуса
Фасады	16	0,8	ЛДСП из ассортимента декоров фасадов
Каркас ящиков	16	0,8	Белый премиум W1000 ST9

## Переменные:

### Декор корпуса, столешницы



### Декор фасадов



# ФУРНИТУРА И КОМПЛЕКТУЮЩИЕ

## Ручка-скоба

Ручка-скоба металлическая. Отделка: никель матовый.  
Размеры (ВхШхГ): 206х16х20 мм.  
Стиль: модерн.  
Межцентровое расстояние 160-192 мм



01

## Ручка-скоба в ассортименте

Профиль-ручка металлическая.  
Отделка: анодированный брашированный никель.  
Размеры (ВхШхГ): 550х10х37 мм, 350х10х37 мм, 130х10х37 мм.  
Стиль: модерн.  
Межцентровое расстояние 2х225, 250, 90 мм



02

## Ручка-скоба в ассортименте

Ручка-скоба металлическая. Отделка: нержавеющая сталь.  
Размеры (ВхШхГ): 329х9х28 мм, 169х9х28 мм.  
Стиль: модерн.  
Межцентровое расстояние 320, 160 мм



03

## Штанга выдвижная

Штанга выдвижная.  
Отделка: никель.  
Длина: 350, 400, 450 мм



04

## Штанга овальная

Штанга овальная 15х30 мм.  
Отделка: хром.  
Штангодержатель для овальной штанги



05

## Направляющие шариковые

Направляющие для ящиков кровати.  
Длина 550 мм. Материал: сталь.  
Выдвижение: полное. Без плавного закрывания.  
Нагрузка: до 50 кг



06

## Направляющие для ящиков роликовые

Роликовые направляющие. Частичное выдвижение.  
Отделка: белый.  
Пластмассовые ролики, стойкие к высоким нагрузкам.  
Динамическая нагрузка 25 кг



07

## Навес врезной регулируемый

Навес регулируемый. Материал: пластик, металл.  
Цвет: чёрный



08

## Опора колёсная

Опора колёсная, прямоходная. Высота: 29 мм.  
Материал: металл, пластик. Цвет: чёрный.  
Нагрузка: до 10 кг







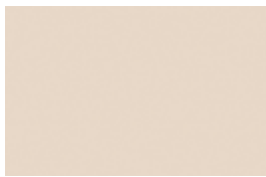
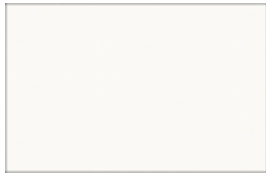
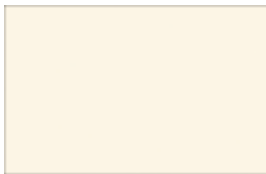
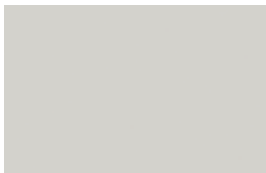

09

# ФУРНИТУРА И КОМПЛЕКТУЮЩИЕ









10	<p><b>Подпятник</b>          Подпятник двойной.          Материал: пластик. Цвет: чёрный.          Высота: 6 мм</p>	
11	<p><b>Ножка регулируемая</b>          Ножка мебельная М6. Материал: пластик, металл.          Цвет: чёрный.          Высота: 6 мм. Диаметр: 12 мм.          Регулировка позволяет компенсировать неровности пола до 10 мм</p>	
12	<p><b>Опора регулируемая</b>          Опора мебельная. Цвет: хром матовый.          Высота: 20+8 мм. Размеры (ШхГ): 53х53 мм. Нагрузка: 100 кг.          Регулировка высоты осуществляется через сквозное отверстие в дне конструкции.          Отверстие для регулировки закрывается декоративной заглушкой</p>	
13	<p><b>Подвесы скрытые правый и левый</b>          Подвесы каркаса скрытые: правый и левый для подвесных шкафов.          Материал: металл.          Трёхмерная регулировка.          Несущая способность: 130/184 кг</p>	
14	<p><b>Менсолдержатель</b>          Менсолдержатель. Размеры (ВхШхГ): 85-121х24х66 мм.          Отделка: матовый хром/хром/чёрный.          Нагрузка на пару: до 40 кг</p>	
15	<p><b>Эксцентриксовая стяжка</b>          Эксцентриксовая стяжка. Материал: металл.          Возможность многократного использования</p>	
16	<p><b>Стяжки межсекционные «мама» и «папа»</b>          Стяжка межсекционная "мама", М4 X 27.          Стяжка межсекционная "папа", М4 X 15.          Материал: металл. Отделка: никель</p>	
17	<p><b>Петли мягкого закрывания</b>          Четырёхшарнирная петля от "Blum" со встроенным BLUMOTION (доводчик с возможностью деактивации). Угол открывания: 110°. Отделка: никелированная. Трёхмерная регулировка. Регулировка по глубине с помощью механизма шнек. Фасад устанавливается и снимается с каркаса без инструментов</p>	

# МАТЕРИАЛЫ ИЗГОТОВЛЕНИЯ

Бежевый песок U156 ST9 ЛДСП Egger 16 мм		01
Белый премиум W1000 ST9 ЛДСП Egger 16 мм		02
Алебастр белый U104 ST9 ЛДСП Egger 16 мм		03
Светло-серый U708 ST9 ЛДСП Egger 16 мм		04
Оникс серый U960 ST9 ЛДСП Egger 16 мм		05
Акация Лэйклэнд светлая H1277 ST9 ЛДСП Egger 16 мм		06
Дрифтвуд H3090 ST22 ЛДСП Egger 16 мм		07
Дуб Гладстоун серо-бежевый H3326 ST28 ЛДСП Egger 16 мм		08
Дуб Гладстоун табак H3325 ST28 ЛДСП Egger 16 мм		09



# МАТЕРИАЛЫ ИЗГОТОВЛЕНИЯ

10	<p>Дуб Гладстоун белый H3335 ST28 ЛДСП Egger 16 мм</p>	
11	<p>Гикори натуральный H3730 ST10 ЛДСП Egger 16 мм</p>	
12	<p>Белое дерево W1000 ST38 ЛДСП Egger 16 мм <b>Материал с глубоким тиснением, не подходит для изготовления корпуса!</b></p>	
13	<p>Дуб Галифакс натуральный H1180 ST37 ЛДСП Egger 16 мм <b>Материал с глубоким тиснением, не подходит для изготовления корпуса!</b></p>	
14	<p>Жёлтый бриллиант U114 ST9 ЛДСП Egger 16 мм</p>	
15	<p>Зелёный лайм U630 ST9 ЛДСП Egger 16 мм</p>	
16	<p>Оранжевый U332 ST9 ЛДСП Egger 16 мм</p>	
17	<p>Бургундский красный U311 ST9 ЛДСП Egger 16 мм</p>	

# ИНФОРМАЦИЯ ДЛЯ ЗАКАЗА

## Размерная сетка высот

Шкафы с ручками/стеллажи комбинируются с шкафами/стеллажами спальни и гостиной

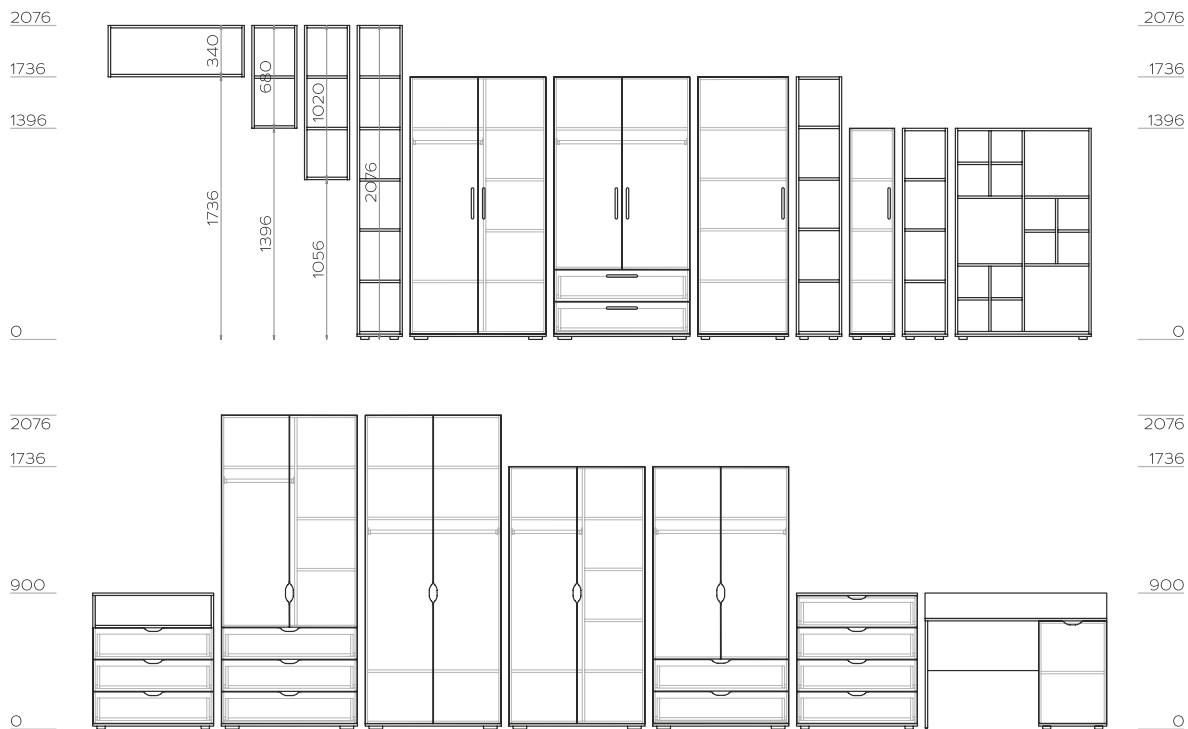

## Особенности компоновки мебели

Компоновка пеленальных крышек с комодами



Пеленальная крышка для комодов откидная комбинируется с комодами глубинами 500 мм и 600 мм!

Пеленальная крышка для комодов съемная комбинируется с комодами шириной больше крышки минимум на 100 мм! Свесы крышки с двух сторон по глубине равны

Компоновка стеллажей со шкафами с фасадами

Вид спереди

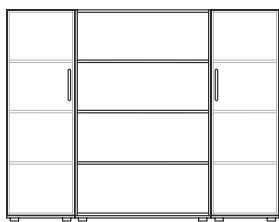

Вид спереди

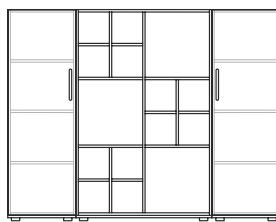

Вид сверху



Вид сверху

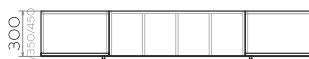

Глубина корпуса стеллажей идет заподлицо с фасадами закрытых шкафов

M 1:50



Контактная информация  
Тел.: 8 (800) 555-06-46  
1mf.ru

[www.1mf.ru](http://www.1mf.ru)

197374, Санкт-Петербург  
Мебельный проезд, 4  
8 (800) 555 06 46